



2023/1
FIYAT LİSTESİ











Atalay[®]
"Asırlık Tecrübesiyle"



*Bakırdan Çeliğe,
Geçmişten Günümüze...*

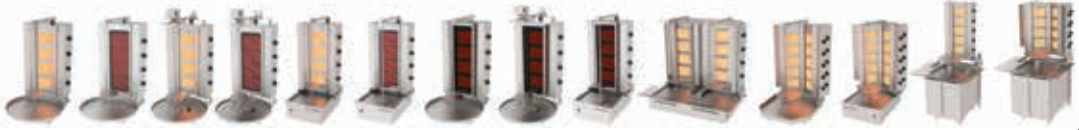

6-28	Seri 600	
30-52	Seri 730	
54-68	Seri 700	
70-96	Seri 900	
98-113	Döner Robotları	
114-123	Döner Robot Ekipmanları	
124-125	Konveyör Bantlar	
126-141	Döner Makineleri	
142-143	Döner Kesme Makineleri	
144-146	Konveyör Fırınlr Konveyörlü Izgaralar Ekmek Kızartma Makineleri Konveyörlü Ekmek Kızartma Makinesi	

150-151

Türk Kahvesi Makineleri



152-153

Hamburger Dinlendirme
Kahve Çekmecesi
Mayalama Kabinleri



154-157

Banket Arabaları
Yer Ocakları
Mini Ocaklar



158-160

Salamanderler



162-163

Piliç Çevirme Makineleri



164-167

Pizza Fırınları
Kumpir Fırınları



168-169

Tost Makineleri
Waffle Makineleri
Krep Makineleri



170-171

Yatay Et Pişirme Makinesi
Bıçak Sterilizatörleri
Dizden Kumandalı Evyeler



172-175

Tabak Otomatları ve Kartuşlar
Servis Arabaları
Tepsi Taşıma Arabaları



176-177

Saladbarlar
Benmariler





Seri 600

YENİ SERİ



Izgaralar / Elektrikli



E AEI - 360



E AEI - 460 / N



E AEI - 660



E AEI - 660 / ND



E AEI - 860



Model	E AEI - 360	E AEI - 460	E AEI - 660	E AEI - 860	E AEI - 1060	E AEI - 360 / N	E AEI - 460 / N
Plate	Düz	Düz	Düz	Düz	Düz	Nervürlü	Nervürlü
Voltaj	220-240 V	380-415 V	380-415 V	380-415 V	380-415 V	220-240 V	380-415 V
kW	3	4.5	6	9	10.8	3	4.5
Net Ölçüleri	300 x 600 x 300	400 x 600 x 300	600 x 600 x 300	800 x 600 x 300	1000 x 600 x 300	300 x 600 x 300	400 x 600 x 300
Paket Ölçüleri	400 x 690 x 575	500 x 690 x 575	700 x 690 x 575	900 x 690 x 625	1100 x 690 x 625	400 x 690 x 575	500 x 690 x 575
Net Ağırlık	32 kg	41 kg	54 kg	69 kg	93 kg	32 kg	41 kg
Paket Ağırlık	37 kg	48 kg	62 kg	82 kg	108 kg	37 kg	48 kg
Fiyat	600 EURO	690 EURO	790 EURO	1.030 EURO	1.170 EURO	630 EURO	720 EURO

N: Nervürlü D: Düz ND: Yarı Nervürlü Yarı Düz

Izgaralar / Elektrikli



E AEI - 860 / N



- Paslanmaz çelikten imal edilmiştir.
- Paslanmaz sac konstrüksiyonu ile uzun ömürlü kolay temizlenebilir ve hijyeniktir.
- Kullanıcıya her yönden rahatlık sağlayan ergonomik dizayna sahiptir.
- Plate kalınlığı **12 mm. ST52** çelik malzemeden üretilmiştir.
- Cihazda bulunan rezistanslar sayesinde pişirme yüzeyinde homojen bir ısı dağılımı sağlar.
- **E AEI - 360** ve **E AEI - 460** modelleri tek termostat kontrollüdür.
- **E AEI - 660**, **E AEI - 860** ve **E AEI - 1060** modelleri çift termostat kontrollüdür.

• Kablo kesiti;

E AEI - 360 ; 3 x 2,5 mm² TTR - **E AEI - 460** ; 5 x 2,5 mm² TTR

E AEI - 660 ; 5 x 2,5 mm² TTR - **E AEI - 860** ; 5 x 2,5 mm² TTR

E AEI - 1060 ; 5 x 4 mm² TTR

• Pişirme yüzeyi;

E AEI - 360 ; 296 x 495 mm. - **E AEI - 460** ; 396 x 495 mm.

E AEI - 660 ; 596 x 495 mm. - **E AEI - 860** ; 796 x 495 mm.

E AEI - 1060 ; 996 x 495 mm.



E AEI - 1060 / ND



Model	E AEI - 660 / N	E AEI - 860 / N	E AEI - 1060 / N	E AEI - 660 / ND	E AEI - 860 / ND	E AEI - 1060 / ND
Plate	Nervürlü	Nervürlü	Nervürlü	Nervürlü + Düz	Nervürlü + Düz	Nervürlü + Düz
Voltaj	380-415 V	380-415 V	380-415 V	380-415 V	380-415 V	380-415 V
kW	6	9	10.8	6	9	10.8
Net Ölçüleri	600 x 600 x 300	800 x 600 x 300	1000 x 600 x 300	600 x 600 x 300	800 x 600 x 300	1000 x 600 x 300
Paket Ölçüleri	700 x 690 x 575	900 x 690 x 625	1100 x 690 x 625	700 x 690 x 575	900 x 690 x 625	1100 x 690 x 625
Net Ağırlık	54 kg	69 kg	93 kg	54 kg	69 kg	93 kg
Paket Ağırlık	62 kg	82 kg	108 kg	62 kg	82 kg	108 kg
Fiyat	840 EURO	1.070 EURO	1.220 EURO	810 EURO	1.040 EURO	1.210 EURO

N: Nervürlü D: Düz ND: Yarı Nervürlü Yarı Düz

Izgaralar / Elektrikli Krom Yüzey



E AEI - 360 / N CR



E AEI - 460 / N CR



E AEI - 660 CR



E AEI - 660 / N CR



E AEI - 660 / ND CR



Model	E AEI - 360 CR	E AEI - 460 CR	E AEI - 660 CR	E AEI - 860 CR	E AEI - 1060 CR	E AEI - 360 / N CR	E AEI - 460 / N CR
Plate	Düz	Düz	Düz	Düz	Düz	Nervürlü	Nervürlü
Voltaj	220-240 V	380-415 V	380-415 V	380-415 V	380-415 V	220-240 V	380-415 V
kW	3	4.5	6	9	10.8	3	4.5
Net Ölçüleri	300 x 600 x 300	400 x 600 x 300	600 x 600 x 300	800 x 600 x 300	1000 x 600 x 300	300 x 600 x 300	400 x 600 x 300
Paket Ölçüleri	400 x 690 x 575	500 x 690 x 575	700 x 690 x 575	900 x 690 x 625	1100 x 690 x 625	400 x 690 x 575	500 x 690 x 575
Net Ağırlık	32 kg	41 kg	54 kg	69 kg	93 kg	32 kg	41 kg
Paket Ağırlık	37 kg	48 kg	62 kg	82 kg	108 kg	37 kg	48 kg
Fiyat	670 EURO	790 EURO	1.000 EURO	1.300 EURO	1.540 EURO	690 EURO	820 EURO

N: Nervürlü D: Düz ND: Yarı Nervürlü Yarı Düz CR: Krom Yüzey

Izgaralar / Elektrikli Krom Yüzey



E AEI - 860 CR



- Paslanmaz çelikten imal edilmiştir.
- Paslanmaz sac konstrüksiyonu ile uzun ömürlü kolay temizlenebilir ve hijyeniktir.
- Kullanıcıya her yönden rahatlık sağlayan ergonomik dizayna sahiptir.
- Plate kalınlığı 12 mm. ST52 çelik malzemeden üretilmiştir.
- Cihazda bulunan rezistanslar sayesinde pişirme yüzeyinde homojen bir ısı dağılımı sağlanır.
- **E AEI - 360 CR** ve **E AEI - 460 CR** modelleri tek termostat kontrollüdür.
- **E AEI - 660CR** , **E AEI - 860 CR** ve **E AEI - 1060 CR** modelleri çift termostat kontrollüdür.
- Kablo kesiti;

E AEI - 360 CR ; 3 x 2,5 mm² TTR - **E AEI - 460 CR** ; 5 x 2,5 mm² TTR

E AEI - 660 CR ; 5 x 2,5 mm² TTR - **E AEI - 860 CR** ; 5 x 2,5 mm² TTR

E AEI - 1060 CR ; 5 x 4 mm² TTR

- Pişirme yüzeyi;

E AEI - 360 CR ; 296 x 495 mm. - **E AEI - 460 CR** ; 396 x 495 mm.

E AEI - 660 CR ; 596 x 495 mm. - **E AEI - 860 CR** ; 796 x 495 mm.

E AEI - 1060 CR ; 996 x 495 mm.



E AEI - 860 / ND CR



Model	E AEI - 660 / N CR	E AEI - 860 / N CR	E AEI - 1060 / N CR	E AEI - 660 / ND CR	E AEI - 860 / ND CR	E AEI - 1060 / ND CR
Plate	Nervürlü	Nervürlü	Nervürlü	Nervürlü + Düz	Nervürlü + Düz	Nervürlü +Düz
Voltaj	380-415 V	380-415 V	380-415 V	380-415 V	380-415 V	380-415 V
kW	6	9	10.8	6	9	10.8
Net Ölçüleri	600 x 600 x 300	800 x 600 x 300	1000 x 600 x 300	600 x 600 x 300	800 x 600 x 300	1000 x 600 x 300
Paket Ölçüleri	700 x 690 x 575	900 x 690 x 625	1100 x 690 x 625	700 x 690 x 575	900 x 690 x 625	1100 x 690 x 625
Net Ağırlık	54 kg	69 kg	93 kg	54 kg	69 kg	93 kg
Paket Ağırlık	62 kg	82 kg	108 kg	62 kg	82 kg	108 kg
Fiyat	1.050 EURO	1.350 EURO	1.580 EURO	1.030 EURO	1.330 EURO	1550 EURO

N: Nervürlü D: Düz ND: Yarı Nervürlü Yarı Düz CR: Krom Yüzey

Izgaralar / Gazlı



E AGI - 360



E AGI - 360 / N



E AGI - 460



E AGI - 660 / N



E AGI - 660 / ND



Model	E AGI - 360	E AGI - 460	E AGI - 660	E AGI - 860	E AGI - 1060	E AGI - 360 / N	E AGI - 460 / N
Plate	Düz	Düz	Düz	Düz	Düz	Nervürlü	Nervürlü
Gaz Sarfiyatı- LPG	0.291 kg / h	0.37 kg / h	0.583 kg / h	0.74 / h	1,024 kg / h	0.291 kg / h	0.37 kg / h
Gaz Sarfiyatı- NG	0.401 m ³ / h	0.515 m ³ / h	0,802 m ³ / h	1,03 m ³ / h	1,396 m ³ / h	0.401 m ³ / h	0.515 m ³ / h
KW - LPG	3,7	4,7	7,4	9,4	13	3,7	4,7
KW - NG	3,7	4,7	7,4	9,4	13	3,7	4,7
Kilokalori - LPG	3182	4042	6364	8084	11180	3182	4042
Kilokalori - NG	3182	4042	6364	8084	11180	3182	4042
Net Ölçüler	300 x 600 x 300	400 x 600 x 300	600 x 600 x 300	800 x 600 x 300	1000 x 600 x 300	300 x 600 x 300	400 x 600 x 300
Paket Ölçüleri	400 x 690 x 575	500 x 690 x 575	700 x 690 x 575	900 x 690 x 625	1100 x 690 x 625	400 x 690 x 575	500 x 690 x 575
Net Ağırlık	35 kg	41 kg	59 kg	71 kg	88 kg	35 kg	41 kg
Paket Ağırlık	40 kg	48 kg	66 kg	88 kg	103 kg	40 kg	48 kg
Fiyat	670 EURO	770 EURO	990 EURO	1.210 EURO	1.420 EURO	700 EURO	810 EURO

N: Nervürlü D: Düz ND: Yarı Nervürlü Yarı Düz

Izgaralar / Gazlı



E AGI - 860



- Paslanmaz çelikten imal edilmiştir.
- Paslanmaz sac konstrüksiyonu ile uzun ömürlü kolay temizlenebilir ve hijyeniktir.
- Kullanıcıya her yönden rahatlık sağlayan ergonomik dizayna sahiptir.
- Plate kalınlığı 12 mm. ST52 çelik malzemeden üretilmiştir.
- LPG ve NG seçenekleri mevcuttur.
- Her biri bağımsız brülörler sayesinde homojen ısı dağılımı sağlanmaktadır.
- E AGI - 360 ve E AGI - 460 modelleri tek termostat kontrollüdür.
- E AGI - 660, E AGI - 860 ve E AGI - 1060 modelleri çift termostat kontrollüdür.
- Pişirme yüzeyi;

E AGI - 360 ; 296 x 495 mm. - **E AGI - 460** ; 396 x 495 mm.

E AGI - 660 ; 596 x 495 mm. - **E AGI - 860** ; 796 x 495 mm.

E AGI - 1060 ; 996 x 495 mm.



E AGI - 1060 / ND



Model	E AGI - 660 / N	E AGI - 860 / N	E AGI - 1060 / N	E AGI - 660 / ND	E AGI - 860 / ND	E AGI - 1060 / ND
Plate	Nervürlü	Nervürlü	Nervürlü	Nervürlü + Düz	Nervürlü + Düz	Nervürlü + Düz
Gaz Sarfiyatı- LPG	0.583 kg / h	0.74 / h	1,024 kg / h	0.583 kg / h	0.74 / h	1,024 kg / h
Gaz Sarfiyatı- NG	0,802 m ³ / h	1,03 m ³ / h	1,396 m ³ / h	0,802 m ³ / h	1,03 m ³ / h	1,396 m ³ / h
KW - LPG	7,4	9,4	13	7,4	9,4	13
KW - NG	7,4	9,4	13	7,4	9,4	13
Kilokalori - LPG	6364	8084	11180	6364	8084	11180
Kilokalori - NG	6364	8084	11180	6364	8084	11180
Net Ölçüler	600 x 600 x 300	800 x 600 x 300	1000 x 600 x 300	600 x 600 x 300	800 x 600 x 300	1000 x 600 x 300
Paket Ölçüleri	700 x 690 x 575	900 x 690 x 625	1100 x 690 x 625	700 x 690 x 575	900 x 690 x 625	1100 x 690 x 625
Net Ağırlık	59 kg	71 kg	88 kg	59 kg	71 kg	88 kg
Paket Ağırlık	66 kg	88 kg	103 kg	66 kg	88 kg	103 kg
Fiyat	1.040 EURO	1.260 EURO	1.500 EURO	1.030 EURO	1.240 EURO	1.460 EURO

N: Nervürlü D: Düz ND: Yarı Nervürlü Yarı Düz

Izgaralar / Gazlı Krom Yüzey



E AGI - 360 CR



E AGI - 360 / N CR



E AGI - 460 / N CR



E AGI - 660 CR



E AGI - 660 / ND CR



Model	E AGI - 360 CR	E AGI - 460 CR	E AGI - 660 CR	E AGI - 860 CR	E AGI - 1060 CR	E AGI - 360 / N CR	E AGI - 460 / N CR
Plate	Düz	Düz	Düz	Düz	Düz	Nervürlü	Nervürlü
Gaz Sarfiyatı- LPG	0.291 kg / h	0.37 kg / h	0.583 kg / h	0.74 / h	1,024 kg / h	0.291 kg / h	0.37 kg / h
Gaz Sarfiyatı- NG	0.401 m ³ / h	0.515 m ³ / h	0,802 m ³ / h	1,03 m ³ / h	1,396 m ³ / h	0.401 m ³ / h	0.515 m ³ / h
KW - LPG	3,7	4,7	7,4	9,4	13	3,7	4,7
KW - NG	3,7	4,7	7,4	9,4	13	3,7	4,7
Kilokalori - LPG	3182	4042	6364	8084	11180	3182	4042
Kilokalori - NG	3182	4042	6364	8084	11180	3182	4042
Net Ölçüler	300 x 600 x 300	400 x 600 x 300	600 x 600 x 300	800 x 600 x 300	1000 x 600 x 300	300 x 600 x 300	400 x 600 x 300
Paket Ölçüleri	400 x 690 x 575	500 x 690 x 575	700 x 690 x 575	900 x 690 x 625	1100 x 690 x 625	400 x 690 x 575	500 x 690 x 575
Net Ağırlık	35 kg	41 kg	59 kg	71 kg	88 kg	35 kg	41 kg
Paket Ağırlık	40 kg	48 kg	66 kg	88 kg	103 kg	40 kg	48 kg
Fiyat	950 EURO	1.030 EURO	1.460 EURO	1.840 EURO	2.070 EURO	1.120 EURO	1.170 EURO

N: Nervürlü D: Düz ND: Yarı Nervürlü Yarı Düz CR: Krom Yüzey

Izgaralar / Gazlı Krom Yüzey



E AGI - 860 CR



- Paslanmaz çelikten imal edilmiştir.
- Paslanmaz sac konstrüksiyonu ile uzun ömürlü kolay temizlenebilir ve hijyeniktir.
- Kullanıcıya her yönden rahatlık sağlayan ergonomik dizayna sahiptir.
- Plate kalınlığı 12 mm. ST52 çelik malzemeden üretilmiştir.
- LPG ve NG seçenekleri mevcuttur.
- Her biri bağımsız brülörler sayesinde homojen ısı dağılımı sağlanmaktadır.
- E AGI - 360 CR ve E AGI - 460 CR modelleri tek termostat kontrollüdür.
- E AGI - 660 CR, E AGI - 860 CR ve E AGI - 1060 CR modelleri çift termostat kontrollüdür.
- Pişirme yüzeyi;

E AGI - 360 CR ; 296 x 495 mm. - **E AGI - 460 CR** ; 396 x 495 mm.

E AGI - 660 CR ; 596 x 495 mm. - **E AGI - 860 CR** ; 796 x 495 mm.

E AGI - 1060 CR ; 996 x 495 mm.



E AGI - 1060 / ND CR



Model	E AGI - 660 / N CR	E AGI - 860 / N CR	E AGI - 1060 / N CR	E AGI - 660 / ND CR	E AGI - 860 / ND CR	E AGI - 1060 / ND CR
Plate	Nervürlü	Nervürlü	Nervürlü	Nervürlü + Düz	Nervürlü + Düz	Nervürlü + Düz
Gaz Sarfiyatı- LPG	0,583 kg / h	0,74 / h	1,024 kg / h	0,583 kg / h	0,74 / h	1,024 kg / h
Gaz Sarfiyatı- NG	0,802 m ³ / h	1,03 m ³ / h	1,396 m ³ / h	0,802 m ³ / h	1,03 m ³ / h	1,396 m ³ / h
KW - LPG	7,4	9,4	13	7,4	9,4	13
KW - NG	7,4	9,4	13	7,4	9,4	13
Kilokalori - LPG	6364	8084	11180	6364	8084	11180
Kilokalori - NG	6364	8084	11180	6364	8084	11180
Net Ölçüler	600 x 600 x 300	800 x 600 x 300	1000 x 600 x 300	600 x 600 x 300	800 x 600 x 300	1000 x 600 x 300
Paket Ölçüleri	700 x 690 x 575	900 x 690 x 625	1100 x 690 x 625	700 x 690 x 575	900 x 690 x 625	1100 x 690 x 625
Net Ağırlık	59 kg	71 kg	88 kg	59 kg	71 kg	88 kg
Paket Ağırlık	66 kg	88 kg	103 kg	66 kg	88 kg	103 kg
Fiyat	1.550 EURO	1.930 EURO	2.160 EURO	1.520 EURO	1.890 EURO	2.090 EURO

N: Nervürlü D: Düz ND: Yarı Nervürlü Yarı Düz CR: Krom Yüzey

Amerikan Izgaralar / Elektrikli



E AAIE - 460



- Paslanmaz çelikten imal edilmiştir.
- Paslanmaz sac konstrüksiyonu ile uzun ömürlü kolay temizlenebilir ve hijyeniktir.
- Kullanıcıya her yönden rahatlık sağlayan ergonomik dizayna sahiptir.
- Tabanda bulunan hazne içerisindeki su, yağdan kaynaklı duman ve koku oluşumunu minimize eder.
- Cihazda çıplak rezistans üzerinde pişirme yapılır ve rezistanslar paslanmaz çelikten imal edilmiştir.
- Cihaz üzerinde bulunan 7 kademeli termostat ile ısıyı istenilen şekilde ayarlayabilme imkanı sağlar.
- Tahliye musluğu bulunmaktadır.
- Cihazdaki rezistanslar yukarı yönlü hareketli olup kolay temizlik imkanı sağlar. Ayrıca rezistansların havada kalmasını sağlayan sabitleme mekanizması bulunmaktadır. Rezistanslar yukarı pozisyonda iken emniyet swici sayesinde elektrik kesilir.
- Pişirme yüzeyi;

E AAIE - 460 ; 270 x 345 mm. - **E AAIE - 660** ; 455 x 345 mm.



E AAIE - 660

Model	E AAIE - 460	E AAIE - 660
Voltaj	220-240 V	380-415 V
kW	2.7	4.5
Net Ölçüler	400 x 600 x 300	600 x 600 x 300
Paket Ölçüleri	500 x 690 x 575	700 x 690 x 575
Net Ağırlık	36 kg	53 kg
Paket Ağırlık	42 kg	62 kg
Fiyat	970 EURO	1.180 EURO

Lavataşlı Izgaralar / Gazlı



E ALI- 460



E ALI- 660



E ALI - 860

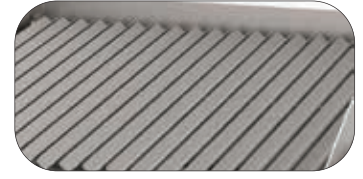

- Paslanmaz çelikten imal edilmiştir.
- Paslanmaz sac konstrüksiyonu ile uzun ömürlü kolay temizlenebilir ve hijyeniktir.
- Kullanıcıya her yönden rahatlık sağlayan ergonomik dizayna sahiptir.
- Yağ haznesi kapasitesi maksimum; **E ALI 460** ve **E ALI 660** modelinde 2,6 lt., **E ALI 860** modelinde 2 x 2,6 lt.
- Cihazda pişirme yapılan ızgara kısmı **AISI 304** bükümlü sacdan imal edilmiştir.
- **LPG** ve **NG** seçenekleri mevcuttur.
- Her biri bağımsız brülörler sayesinde homojen ısı dağılımı sağlanmaktadır.
- **E ALI - 460** ve **E ALI - 660** modelleri tek gaz musluğu bulunmaktadır.
- **E ALI - 860**, modelinde çift gaz musluğu bulunmaktadır.
- Pişirme yüzeyi;
E ALI - 460 ; 295 x 405 mm. - **E ALI - 660** ; 395 x 405 mm.
E ALI - 860 ; 695 x 405 mm.
- Yağ tahliyesi hareketli çekmece ile yapılır.
- Cihazın üzerinde bulunan kollar sayesinde, pişirme yüzeyinin eğimi kullanıcının isteğine göre ayarlanabilir.

Model	E ALI - 460	E ALI - 660	E ALI - 860
Gaz Sarfiyatı-LPG	0.512 kg / h	0.732 kg / h	1.024 kg / h
Gaz Sarfiyatı-NG	0.712 m ³ / h	0.993 m ³ / h	1.424 m ³ / h
kW - LPG	6.5	9.3	13
kW - NG	6.5	9.3	13
Kilokalori - LPG	5590	7998	111880
Kilokalori - NG	5590	7998	11180
Net Ölçüler	400 x 600 x 300	600 x 600 x 300	800 x 600 x 300
Paket Ölçüleri	500 x 690 x 575	700 x 690 x 575	900 x 690 x 625
Net Ağırlık	35 kg	52 kg	62 kg
Paket Ağırlık	41 kg	60 kg	75 kg
Fiyat	710 EURO	950 EURO	1.090 EURO

Fritözler / Elektrikli



E AEF - 360



- Paslanmaz çelikten imal edilmiştir.
- Paslanmaz sac konstrüksiyonu ile uzun ömürlü kolay temizlenebilir ve hijyeniktir.
- Kullanıcıya her yönden rahatlık sağlayan ergonomik dizayna sahiptir.
- Yağ sıcaklığı **100°-190°C** arasında termostat ile kontrol edilir.
- Cihazda emniyet amaçlı limit termostatu bulunur.
- Cihazdaki rezistanslar yukarı yönlü hareketli olup kolay temizlik imkanı sağlar. Ayrıca rezistansların havada kalmasını sepet askılığı sağlar. Rezistanslar yukarı pozisyonda iken emniyet swici sayesinde elektrik kesilir.
- Sepet Ölçüleri;
E AEF - 360 ve **E AEF - 660**; 185 x 260 x 95 mm.
E AEF - 460 ve **E AEF - 860**; 215 x 260 x 95 mm.
- Kablo kesiti;
E AEF - 360 ve **E AEF - 460**; 5 x 2,5 mm² TTR
E AEF - 660 ve **E AEF - 860**; 5 x 6 mm² TTR



E AEF - 660



E AEF - 860

Model	E AEF - 360	E AEF - 460	E AEF - 660	E AEF - 860
Kapasite	Min. 4,5 lt - Max. 9 lt.	Min. 5 lt - Max. 12 lt.	Min. 2x4,5 lt - Max. 2x9 lt.	Min. 2x5 lt - Max. 2x12 lt.
Voltaj	380-415 V	380-415 V	380-415 V	380-415 V
kW	7.5	9	15	18
Net Ölçüler	300 x 600 x 300	400 x 600 x 300	600 x 600 x 300	800 x 600 x 300
Paket Ölçüleri	400 x 690 x 575	500 x 690 x 575	700 x 690 x 575	900 x 690 x 625
Net Ağırlık	21 kg	23 kg	36 kg	41 kg
Paket Ağırlık	26 kg	29 kg	44 kg	54 kg
Fiyat	930 EURO	970 EURO	1.660 EURO	1.760 EURO

Fritözler / Gazlı



E AGF - 460

- Paslanmaz çelikten imal edilmiştir.
- Paslanmaz sac konstrüksiyonu ile uzun ömürlü kolay temizlenebilir ve hijyeniktir.
- Kullanıcıya her yönden rahatlık sağlayan ergonomik dizayna sahiptir.
- Cihazda yüksek kalori sağlayan brülörler kullanılmaktadır.
- Cihaz üzerinde bulunan 7 kademeli termostat ile ısıyı istenilen şekilde ayarlayabilme imkanı sağlar.
- Cihazda pilotlu ve termokupullu kontrol sistemi bulunmaktadır. Termokupul sayesinde alev söndüğünde cihaza gelen gaz otomatik olarak kesilir.
- Cihazda termostat ve gaz musluğu birlikte olup aynı zamanda gaz musluğu üzerinde pilotu ateşlemek için çakmak özelliği mevcuttur.
- Sepet Ölçüleri;

E AGF - 360 ve E AGF - 660; 185 x 260 x 95 mm.

E AGF - 460 ve E AGF - 860; 215 x 260 x 95 mm.



E AGF - 660



E AGF - 860

Model	E AGF - 360	E AGF - 460	E AGF - 660	E AGF - 860
Kapasite	Min. 7 lt - Max. 8 lt.	Min. 9 lt - Max. 11 lt.	Min. 2 x 7 lt - Max. 2 x 8 lt.	Min. 2 x 9 lt - Max. 2 x 9 lt.
Gaz Sarfiyatı- LPG	0.168 kg / h	0.168 kg / h	0.336 kg / h	0.336 kg / h
Gaz Sarfiyatı- NG	0.542 m ³ / h	0.542 m ³ / h	1.084 m ³ / h	1.084 m ³ / h
KW - LPG	5.3	5.3	10.6	10.6
KW - NG	5.3	5.3	10.6	10.6
Kilokalori - LPG	4558	4558	9116	9116
Kilokalori - NG	4558	4558	9116	9116
Net Ölçüleri	300 x 600 x 300	400 x 600 x 300	600 x 600 x 300	800 x 600 x 300
Paket Ölçüleri	400 x 690 x 575	500 x 690 x 575	700 x 690 x 575	900 x 690 x 625
Net Ağırlık	21 kg	25 kg	41 kg	44 kg
Paket Ağırlık	21 kg	31 kg	49 kg	57 kg
Fiyat	1.120 EURO	1.160 EURO	2.050 EURO	2.180 EURO

Patates Dinlendirmeler / Elektrikli



E APD - 460

- Paslanmaz çelikten imal edilmiştir.
- Paslanmaz sac konstrüksiyonu ile uzun ömürlü kolay temizlenebilir ve hijyeniktir.
- Cihaz içerisinde yağın süzülmesi için delikli sac bulunmaktadır.
- Cihazda seramik rezistans kullanılmıştır.
- Kablo kesiti; **3 x 1,5 mm² TTR**

Model	E APD - 360	E APD - 460
Kapasite	GN 1/2 150	GN 2/3 150
Voltaj	220-240 V	220-240 V
kW	0,65	0,65
Net Ölçüleri	300 x 600 x 300	400 x 600 x 300
Paket Ölçüleri	400 x 690 x 575	500 x 690 x 575
Net Ağırlık	15 kg	18 kg
Paket Ağırlık	20 kg	24 kg
Fiyat	430 EURO	460 EURO

Benmariler / Elektrikli



E ASB - 360

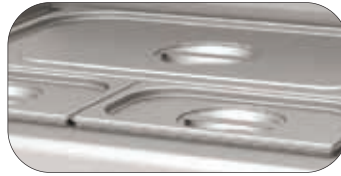

- Paslanmaz çelikten imal edilmiştir.
- Paslanmaz sac konstrüksiyonu ile uzun ömürlü kolay temizlenebilir ve hijyeniktir.
- Cihaz **30°-90°C** aralığında termostat ile kontrol edilir.
- Cihazda kilitli boşaltma vanası sayesinde kullanıcı kontrolü dışında açılıp boşaltma yapılamaz.
- Kablo Kesiti; **3 x 1,5 mm² TTR**



E ASB - 660

Model	E ASB - 360	E ASB - 460	E ASB - 660
Kapasite	GN 1/4 + GN 1/2	GN 1/2 + GN 1/3	GN 1/1 + GN 1/4x2
Voltaj	220-240 V	220-240 V	220-240 V
kW	1.2	1.4	2.1
Net Ölçüleri	300 x 600 x 300	400 x 600 x 300	600 x 600 x 300
Paket Ölçüleri	400 x 690 x 575	500 x 690 x 575	700 x 690 x 575
Net Ağırlık	15 kg	24 kg	31 kg
Paket Ağırlık	20 kg	30 kg	39 kg
Fiyat	590 EURO	640 EURO	830 EURO

Makarna Haşlamalar / Elektrikli



E AMP - 360



- Paslanmaz çelikten imal edilmiştir.
- Paslanmaz sac konstrüksiyonu ile uzun ömürlü kolay temizlenebilir ve hijyeniktir.
- Cihazda kilitli boşaltma vanası sayesinde kullanıcı kontrolü dışında açılıp boşaltma yapılamaz.
- Cihazda temiz su girişi musluğu ve taşan su tahliyesi mevcuttur.
- Cihazda enerji regülatörü ile ısı kontrolü sağlanır.
- Aşırı ısınmaya karşı limit termostat bulunur.
- Sepet Ölçüleri;
E AMP - 360 ; 138 x 182 x 128 mm.
E AMP - 460 ; 131 x 114 x 128 mm.
E AMP - 660 ; 130 x 247 x 128 mm.
- Kablo Kesiti;
E AMP - 360; 3 x 2,5 mm² TTR
E AMP - 460; 5 x 2,5 mm² TTR
E AMP - 660; 5 x 2,5 mm² TTR



E AMP - 460



E AMP - 660

Model	E AMP - 360	E AMP - 460	E AMP - 660
Sepet	2	4	3
Voltaj	220-240 V	380-415 V	380-415 V
kW	3	5	7.5
Net Ölçüler	300 x 600 x 300	400 x 600 x 300	600 x 600 x 300
Paket Ölçüleri	400 x 690 x 575	500 x 690 x 575	700 x 690 x 575
Net Ağırlık	19 kg	23 kg	28 kg
Paket Ağırlık	24 kg	29 kg	36 kg
Fiyat	830 EURO	930 EURO	1.140 EURO

Ocaklar / Elektrikli



E AEO - 360



E AEO - 460



E AEO - 660



E AEO - 860



E AEO - 1060

- Paslanmaz çelikten imal edilmiştir.
- Paslanmaz sac konstrüksiyonu ile uzun ömürlü kolay temizlenebilir ve hijyeniktir.
- Cihaz üzerinde bulunan **6** kademeli termostat ile ısıyı istenilen şekilde ayarlayabilme imkanı sağlar.
- Isıtıcı hot platelerin her biri **2000** Watt kapasitede ve termostat özelliği ile ısının max. **400°C**'de kalmasını sağlar.
- Kablo Kesiti;

E AEO - 360, E AEO - 460; 5 x 2,5 mm² TTR

E AEO - 660, E AEO - 860, E AEO - 1060; 5 x 6 mm² TTR

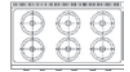

Model	E AEO - 360	E AEO - 460	E AEO - 660	E AEO - 860	E AEO - 1060
Plate	2 x Ø180	2 x Ø180	4 x Ø180	4 x Ø180	6 x Ø180
Voltaj	385-415 V	385-415 V	385-415 V	385-415 V	385-415 V
kW	4	4	8	8	12
Net Ölçüleri	300 x 600 x 300	400 x 600 x 300	600 x 600 x 300	800 x 600 x 300	1000 x 600 x 300
Paket Ölçüleri	400 x 690 x 575	500 x 690 x 575	700 x 690 x 575	900 x 700 x 625	1100 x 690 x 625
Net Ağırlık	18 kg	20 kg	28 kg	32 kg	54 kg
Paket Ağırlık	21 kg	25 kg	36 kg	45 kg	69 kg
Fiyat	450 EURO	470 EURO	770 EURO	820 EURO	1.070 EURO

Ocaklar / Gazlı



E AGO - 460



- Paslanmaz çelikten imal edilmiştir.
- Paslanmaz sac konstrüksiyonu ile uzun ömürlü kolay temizlenebilir ve hijyeniktir.
- Cihaz pilotlu ve termokupullu kontrol sistemi bulunmaktadır.
Termokupul sayesinde alev söndüğünde cihaza gelen gaz otomatik olarak kesilir.
- LPG ve NG seçenekleri mevcuttur.
- Pişirici hızı yüksek alev veya düşük alev olarak ayarlanabilir.



E AGO - 660



E AGO - 1060



Model	E AGO - 360	E AGO - 460	E AGO - 660	E AGO - 860	E AGO - 1060
Bek	2	2	4	4	6
Gaz Sarfiyatı- LPG	0.985 kg / h	0.985 kg / h	1.97 kg / h	1.97 kg / h	2.955 kg / h
Gaz Sarfiyatı- NG	1.194 m ³ / h	1.194 m ³ / h	2.388 m ³ / h	2.388 m ³ / h	3.582 m ³ / h
KW - LPG	12.6	12.6	25.2	25.2	37.8
KW - NG	11.5	11.5	23	23	34.5
Kilokalori - LPG	10836	10836	21672	21672	32508
Kilokalori - NG	9890	9890	19780	19780	29670
Net Ölçüler	300 x 600 x 300	400 x 600 x 300	600 x 600 x 300	800 x 600 x 300	1000 x 600 x 300
Paket Ölçüleri	400 x 690 x 575	500 x 690 x 575	700 x 690 x 575	900 x 690 x 625	1100 x 690 x 625
Net Ağırlık	25 kg	30 kg	34 kg	42 kg	65 kg
Paket Ağırlık	30 kg	35 kg	42 kg	54 kg	80 kg
Fiyat	620 EURO	710 EURO	1.140 EURO	1.170 EURO	1.700 EURO

Ocaklar / Gazlı Tek Bekli



E AGO - 460 T



- Paslanmaz çelikten imal edilmiştir.
- Paslanmaz sac konstrüksiyonu ile uzun ömürlü kolay temizlenebilir ve hijyeniktir.
- Cihaz pilotlu ve termokupullu kontrol sistemi bulunmaktadır.
Termokupul sayesinde alev söndüğünde cihaza gelen gaz otomatik olarak kesilir.
- LPG ve NG seçenekleri mevcuttur.
- Pişirici hızı yüksek alev veya düşük alev olarak ayarlanabilir.



E AGO - 860 T

Model	E AGO 460 T	E AGO - 860 T
Bek	1	2
Gaz Sarfiyatı- LPG	0.709 kg / h	1.418 kg / h
Gaz Sarfiyatı- NG	1.2 m ³ / h	2.4 m ³ / h
KW - LPG	10	20
KW - NG	12	24
Kilokalori - LPG	8600	17200
Kilokalori - NG	10320	20640
Net Ölçüler	400 x 600 x 300	800 x 600 x 300
Paket Ölçüleri	500 x 690 x 575	900 x 690 x 625
Net Ağırlık	24 kg	42 kg
Paket Ağırlık	30 kg	54 kg
Fiyat	550 EURO	950 EURO

Wok Ocaklar / Gazlı



E AWO - 460



- Paslanmaz çelikten imal edilmiştir.
- Paslanmaz sac konstrüksiyonu ile uzun ömürlü kolay temizlenebilir ve hijyeniktir.
- Cihaz pilotlu ve termokupullu kontrol sistemi bulunmaktadır.
Termokupul sayesinde alev söndüğünde cihaza gelen gaz otomatik olarak kesilir.
- LPG ve NG seçenekleri mevcuttur.
- Pişirici hızı yüksek alev veya düşük alev olarak ayarlanabilir.
- Cihazda alt tablada kırıntı toplama çekmecesini bulunmaktadır.



E AWO - 860

Model	E AWO 460	E AWO - 860
Brülör Adedi	1	2
Gaz Sarfiyatı- LPG	0.788 kg / h	1.576 kg / h
Gaz Sarfiyatı- NG	1.057 m ³ / h	2.114 m ³ / h
KW - LPG	10	20
KW - NG	10	20
Kilokalori - LPG	8600	17200
Kilokalori - NG	8600	17200
Net Ölçüler	400 x 600 x 300	800 x 600 x 300
Paket Ölçüleri	500 x 690 x 575	900 x 690 x 625
Net Ağırlık	40 kg	67 kg
Paket Ağırlık	46 kg	80 kg
Fiyat	760 EURO	1.320 EURO

Setaltı Fırınlar / Elektrikli



E ASFE - 860 F



- Paslanmaz çelikten imal edilmiştir.
- Paslanmaz sac konstrüksiyonu ile uzun ömürlü kolay temizlenebilir ve hijyeniktir.
- Cihazda bulunan rezistanslar **50°-300°C** aralığında çalışır. İsteğe göre ayrı ayrı kontrol edilebilir.
- **ST** modellerinde; cihazın tabanında ısıyı homojen olarak dağıtmak için **10 mm.** kalınlığında **ST** Serisi çelik plate bulunmaktadır.
- **F** modellerinde; fırında iç hacmi homojen olarak ısıtan **AC** fan bulunmaktadır.
- Ürün üzerinde aynı seriden farklı ürünler konumlandırılabilir.
- Fırın içerisinde **2 adet 530 x 400 mm.** tel ızgara bulunmaktadır.
- **E ASFE - 860** fırınların üzerine **1 adet 860** veya **2 adet 460** ürün konulabilir.
- **E ASFE - 1060** fırınların üzerine **1 adet 1060, 460+660** veya **460+360+360** ürün konulabilir.
- Kablo kesiti;
E ASFE - 860 ST ve **E ASFE - 1060 ST**; 5 x 2,5 mm² TTR
E ASFE - 860 F ve **E ASFE - 1060 F**; 3 x 2,5 mm² TTR



E ASFE - 1060 ST

Model	E ASFE - 860 ST	E ASFE - 860 F	E ASFE - 1060 ST	E ASFE - 1060 F
Fırın Hazne Kapasite	GN 1/1	GN 1/1	GN 1/1	GN 1/1
Voltaj	380-415 V	220-240 V	380-415 V	220-240 V
kW	4.3	2.6	4.3	2.6
Net Ölçüleri	800 x 600 x 550	800 x 600 x 550	1000 x 600 x 550	1000 x 600 x 550
Paket Ölçüleri	900 x 720 x 720	900 x 720 x 720	1100 x 720 x 720	1100 x 720 x 720
Net Ağırlık	35 kg	35 kg	45 kg	45 kg
Paket Ağırlık	48 kg	48 kg	60 kg	60 kg
Fiyat	1.400 EURO	1.020 EURO	1.540 EURO	1.130 EURO

ST: Statik F: Fanlı

Setaltı Fırınlar / Gazlı



E ASFG - 860



E ASFG - 1060



- Paslanmaz çelikten imal edilmiştir.
- Paslanmaz sac konstrüksiyonu ile uzun ömürlü kolay temizlenebilir ve hijyeniktir.
- Fırında sıcaklık **60°-300°C** aralığında bir adet termostatlı gaz musluğu ile kontrol edilir.
- Cihazda pilotlu ve termokupullu kontrol sistemi bulunmaktadır. Termokupul sayesinde alev söndüğünde cihaza gelen gaz otomatik olarak kesilir.
- LPG ve NG seçenekleri mevcuttur.
- Cihazın tabanında ısıyı homojen olarak dağıtmak için **10 mm.** kalınlığında **ST** Serisi çelik plate bulunmaktadır.
- Ürün üzerinde aynı seriden farklı ürünler konumlandırılabilir.
- Fırın içerisinde **2** adet **530 x 400 mm.** tel ızgara bulunmaktadır.
- Cihazın havalandırma bacası hareketli ve üzerindeki ürüne göre pozisyonlandırılabilir.
- **E ASFG - 860** fırınların üzerine **1** adet **860** veya **2** adet **460** ürün konulabilir.
- **E ASFG - 1060** fırınların üzerine **1** adet **1060**, **460+660** veya **460+360+360** ürün konulabilir.

Model	E ASFG - 860	E ASFG - 1060
Fırın Hazne Kapasite	GN 1/1	GN 1/1
Gaz Sarfiyatı- LPG	0.475 kg / h	0.475 kg / h
Gaz Sarfiyatı- NG	0.465 m ³ / h	0.465 m ³ / h
KW - LPG	4.5	4.5
KW - NG	4.5	4.5
Kilokalori - LPG	3870	3870
Kilokalori - NG	3870	3870
Net Ölçüler	800 x 600 x 550	1000 x 600 x 550
Paket Ölçüleri	900 x 720 x 720	1100 x 720 x 720
Net Ağırlık	42 kg	50 kg
Paket Ağırlık	55 kg	65 kg
Fiyat	1.320 EURO	1.510 EURO

Kuzineler / Elektrikli



E AEK - 860



- Paslanmaz çelikten imal edilmiştir.
- Paslanmaz sac konstrüksiyonu ile uzun ömürlü kolay temizlenebilir ve hijyeniktir.
- Cihazda bulunan rezistanslar **50°-300°C** aralığında çalışır. İsteğe göre ayrı ayrı kontrol edilebilir.
- Isıtıcı hot platelerin her biri **2000 Watt** gücünde **6** kademe termostat ile ısıyı istenilen şekilde ayarlıyabilme imkanı sağlar.
- Cihazın tabanında ısıyı homojen olarak dağıtmak için **10 mm.** kalınlığında **ST** Serisi çelik plate bulunmaktadır.
- Fırın içerisinde **2 adet 53 x 400 mm.** tel ızgara bulunmaktadır.
- Aşağıdaki tabloda yer alan kW değerleri ocak(üst kısım) ve fırın(alt kısım) şeklindedir. Toplam kW değeri ikisinin toplamıdır.
- Kablo kesiti; **5 x 6 mm² TTR**



E AEK - 1060

Model	E AEK - 860	E AEK - 1060
Plate	4 x Ø18	6 x Ø18
Fırın Hazne Kapasitesi	GN 1/1	GN 1/1
Voltaj	380-415 V	380-415 V
kW	4 x 2 kW + 4.3 kW	6 x 2 kW + 4.3 kW
Net Ölçüler	800 x 600 x 850	1000 x 600 x 850
Paket Ölçüleri	900 x 720 x 1200	1100 x 720 x 1200
Net Ağırlık	100 kg	109 kg
Paket Ağırlık	105 kg	115 kg
Fiyat	1.930 EURO	2.170 EURO

Kuzineler / Gazlı



E AGK - 860



- Paslanmaz çelikten imal edilmiştir.
- Paslanmaz sac konstrüksiyonu ile uzun ömürlü kolay temizlenebilir ve hijyeniktir.
- Fırında sıcaklık **60°-300°C** aralığında bir adet termostatlı gaz musluğu ile kontrol edilir.
- Cihazda pilotlu ve termokupullu kontrol sistemi bulunmaktadır. Termokupul sayesinde alev söndüğünde cihaza gelen gaz otomatik olarak kesilir.
- LPG ve NG seçenekleri mevcuttur.
- Cihazın tabanında ısıyı homojen olarak dağıtmak için **10 mm.** kalınlığında **ST** Serisi çelik plate bulunmaktadır.
- Ürün üzerinde aynı seriden farklı ürünler konumlandırılabilir.
- Fırın içerisinde **2 adet 53 x 400 mm.** tel ızgara bulunmaktadır.
- Cihazın havalandırma bacası hareketli ve üzerindeki ürüne göre pozisyonlandırılabilir.
- Aşağıdaki tabloda yer alan kW değerleri ocak(üst kısım) ve fırın(alt kısım) şeklindedir. Toplam kW değeri ikisinin toplamıdır.



E AGK - 1060

Model	E AGK - 860	E AGK - 1060
Bek	4	6
Fırın Hazne Kapasitesi	GN 1/1	GN 1/1
Gaz Sarfiyatı- LPG	2.445 kg / h	3.430 kg / h
Gaz Sarfiyatı- NG	2.853 m ³ / h	4.047 m ³ / h
kW - LPG	4 x 6.3 kW + 4.5 kW	6 x 6.3 kW + 4.5 kW
kW - NG	4 x 5.75 kW + 4.5 kW	6 x 5.75 kW + 4.5 kW
Kilokalori - LPG	25542	36378
Kilokalori - NG	23650	33540
Net Ölçüler	800 x 600 x 850	1000 x 600 x 850
Paket Ölçüleri	900 x 720 x 1200	1100 x 720 x 1200
Net Ağırlık	112 kg	120 kg
Paket Ağırlık	125 kg	135 kg
Fiyat	2.510 EURO	2.970 EURO

Ara Tezgahlar



E AAT - 360



- Paslanmaz çelikten imal edilmiştir.
- Paslanmaz sac konstrüksiyonu ile uzun ömürlü kolay temizlenebilir ve hijyeniktir.



E AAT - 660

Model	E AAT - 360	E AAT - 460	E AAT - 660
Net Ölçüler	300 x 600 x 300	400 x 600 x 300	600 x 600 x 300
Paket Ölçüleri	400 x 690 x 575	500 x 690 x 575	700 x 690 x 575
Net Ağırlık	9 kg	13 kg	17 kg
Paket Ağırlık	12 kg	17 kg	20 kg
Fiyat	210 EURO	240 EURO	280 EURO

Setaltı Tezgahlar



- Paslanmaz çelikten imal edilmiştir.
- Paslanmaz sac konstrüksiyonu ile uzun ömürlü kolay temizlenebilir ve hijyeniktir.
- Kapılar çift cidarlıdır.
- Setaltı tezgahların üzerinde bulunan pimler cihazların altındaki yuvalara göre tasarlanmış olup ürünlerin tek parça olarak görünmesini sağlar.



E AST - 36



E AST - 66



E AST - 86

Model	E AST - 36	E AST - 46	E AST - 66	E AST - 86	E AST - 106	E AST - 126
Net Ölçüler	300 x 600 x 550	400 x 600 x 550	600 x 600 x 550	800 x 600 x 550	1000 x 600 x 550	1200 x 600 x 550
Paket Ölçüleri	320 x 620 x 550	420 x 620 x 550	620 x 620 x 550	820 x 620 x 550	1020 x 620 x 550	1220 x 620 x 550
Net Ağırlık	12 kg	14 kg	18 kg	23 kg	27 kg	30 kg
Paket Ağırlık	13 kg	15 kg	19 kg	24 kg	28 kg	33 kg
Fiyat	230 EURO	260 EURO	300 EURO	330 EURO	420 EURO	470 EURO

YENİ
SERİ



Seri 730



AEI - 473



AEI - 673



AEI - 673 / N



AEI - 873



Model	AEI - 473	AEI - 673	AEI - 873	AEI - 1273	AEI - 473 / N
Plate	Düz	Düz	Düz	Düz	Nervürlü
Voltaj	380-415 V	380-415 V	380-415 V	380-415 V	380-415 V
kW	5.1	6.8	10.2	15.3	5.1
Net Ölçüleri	400 x 730 x 300	600 x 730 x 300	800 x 730 x 300	1200 x 730 x 300	400 x 730 x 300
Paket Ölçüleri	500 x 860 x 500	700 x 860 x 500	870 x 860 x 575	1300 x 860 x 575	500 x 860 x 500
Fiyat	840 EURO	1.080 EURO	1.340 EURO	1.730 EURO	930 EURO

N: Nervürlü D: Düz ND: Yarı Nervürlü Yarı Düz

Izgaralar / Elektrikli



AEI - 873 / N



- Paslanmaz çelikten imal edilmiştir.
- Paslanmaz sac konstrüksiyonu ile uzun ömürlü kolay temizlenebilir ve hijyeniktir.
- Kullanıcıya her yönden rahatlık sağlayan ergonomik dizayna sahiptir.
- Plate kalınlığı 12 mm. ST52 çelik malzemeden üretilmiştir.
- Isıtıcılar 50°-300°C aralığında termostat ile kontrol edilir.
- Cihazda bulunan rezistanslar sayesinde pişirme yüzeyinde homojen bir ısı dağılımı sağlanır.
- AEI - 473 modelleri tek termostat kontrollüdür.
- AEI - 673, AEI - 873 çift termostat, AEI - 1273 modelleri üç termostat kontrollüdür.
- Kablo kesiti; AEI - 473, AEI - 673, AEI - 873; 5 x 2,5 mm² TTR
AEI - 1273 ; 5 x 6 mm² TTR
- Pişirme yüzeyi;
AEI - 473 ; 340 X 470 mm. - AEI - 673 ; 540 x 480 mm.
AEI - 873 ; 740 x 480 mm. - AEI - 1273 ; 1140 X 480 mm.



AEI - 1273 / ND



Model	AEI - 673 / N	AEI - 873 / N	AEI - 1273 / N	AEI - 673 / ND	AEI - 873 / ND	AEI - 1273 / ND
Plate	Nervürlü	Nervürlü	Nervürlü	Nervürlü + Düz	Nervürlü + Düz	Nervürlü + Düz
Voltaj	380-415 V	380-415 V	380-415 V	380-415 V	380-415 V	380-415 V
kW	6.8	10.2	15.3	6.8	10.2	15.3
Net Ölçüleri	600 x 730 x 300	800 x 730 x 300	1200 x 730 x 300	600 x 730 x 300	800 x 730 x 300	1200 x 730 x 300
Paket Ölçüleri	700 x 860 x 500	870 x 860 x 575	1300 x 860 x 575	700 x 860 x 500	870 x 860 x 575	1300 x 860 x 575
Fiyat	1.190 EURO	1.420 EURO	2.050 EURO	1.170 EURO	1.390 EURO	2.000 EURO

N: Nervürlü D: Düz ND: Yarı Nervürlü Yarı Düz

Seri 730

Izgaralar / Elektrikli Krom Yüzey



AEI - 473 CR



AEI - 673 CR



AEI - 673 / N CR



AEI - 873 CR



Model	AEI - 473 CR	AEI - 673 CR	AEI - 873 CR	AEI - 1273 CR	AEI - 473 / N CR
Plate	Düz	Düz	Düz	Düz	Nervürlü
Voltaj	380-415 V	380-415 V	380-415 V	380-415 V	380-415 V
kW	5.1	6.8	10.2	15.3	5.1
Net Ölçüleri	400 x 730 x 300	600 x 730 x 300	800 x 730 x 300	1200 x 730 x 300	400 x 730 x 300
Paket Ölçüleri	500 x 860 x 500	700 x 860 x 500	870 x 860 x 575	1300 x 860 x 575	500 x 860 x 500
Fiyat	1.140 EURO	1.460 EURO	1.750 EURO	2.480 EURO	1.250 EURO

N: Nervürlü D: Düz ND: Yarı Nervürlü Yarı Düz CR: Krom Yüzey

Izgaralar / Elektrikli Krom Yüzey



AEI - 873 / ND CR

- Paslanmaz çelikten imal edilmiştir.
- Paslanmaz sac konstrüksiyonu ile uzun ömürlü kolay temizlenebilir ve hijyeniktir.
- Kullanıcıya her yönden rahatlık sağlayan ergonomik dizayna sahiptir.
- Plate kalınlığı 12 mm. ST52 çelik malzemeden üretilmiştir.
- Isıtıcılar 100°-300°C aralığında termostat ile kontrol edilir.
- Cihazda bulunan rezistanslar sayesinde pişirme yüzeyinde homojen bir ısı dağılımı sağlanır.
- AEI - 473 CR modelleri tek termostat kontrollüdür.
- AEI - 673 CR, AEI - 873 CR çift termostat, AEI - 1273 CR modelleri üç termostat kontrollüdür.
- Kablo kesiti; AEI - 473 CR, AEI - 673 CR, AEI - 873 CR; 5 x 2,5 mm² TTR
AEI - 1273 CR ; 5 x 6 mm² TTR
- Pişirme yüzeyi;
AEI - 473 CR ; 340 X 470 mm. - AEI - 673 CR ; 540 x 480 mm.
AEI - 873 CR ; 740 x 480 mm. - AEI - 1273 CR ; 1140 X 480 mm.



AEI - 1273 CR

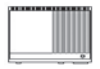

Model	AEI - 673 / N CR	AEI - 873 / N CR	AEI - 1273 / N CR	AEI - 673 / ND CR	AEI - 873 / ND CR	AEI - 1273 / ND CR
Plate	Nervürlü	Nervürlü	Nervürlü	Nervürlü + Düz	Nervürlü + Düz	Nervürlü + Düz
Voltaj	380-415 V	380-415 V	380-415 V	380-415 V	380-415 V	380-415 V
kW	6.8	10.2	15.3	6.8	10.2	15.3
Net Ölçüleri	600 x 730 x 300	800 x 730 x 300	1200 x 730 x 300	600 x 730 x 300	800 x 730 x 300	1200 x 730 x 300
Paket Ölçüleri	700 x 860 x 500	870 x 860 x 575	1300 x 860 x 575	700 x 860 x 500	870 x 860 x 575	1300 x 860 x 575
Fiyat	1.600 EURO	1.960 EURO	2.550 EURO	1.570 EURO	1.920 EURO	2.520 EURO

N: Nervürlü D: Düz ND: Yarı Nervürlü Yarı Düz CR: Krom Yüzey

Izgaralar / Gazlı



AGI - 473



AGI - 673 / N



AGI - 673



AGI - 873 / N



Model	AGI - 473	AGI - 673	AGI - 873	AGI - 1273	AGI - 473 / N
Plate	Düz	Düz	Düz	Düz	Nervürlü
Gaz Sarfiyatı- LPG	0.496 kg / h	0.708 kg / h	0.992 / h	1,488 kg / h	0.496 kg / h
Gaz Sarfiyatı- NG	0.6 m ³ / h	0.924 m ³ / h	1,2 m ³ / h	1,8 m ³ / h	0.6 m ³ / h
kW - LPG	6.3	9	12.6	18.9	6.3
kW - NG	5.75	9	11.5	17.25	5.75
Kilokalori - LPG	5418	7740	10836	16254	5418
Kilokalori - NG	4945	7740	9890	14835	4945
Net Ölçüleri	400 x 730 x 300	600 x 730 x 300	800 x 730 x 300	1200 x 730 x 300	400 x 730 x 300
Paket Ölçüleri	500 x 860 x 500	700 x 860 x 500	900 x 860 x 575	1300 x 860 x 575	500 x 860 x 500
Fiyat	970 EURO	1.240 EURO	1.500 EURO	1.960 EURO	1.030 EURO

N: Nervürlü D: Düz ND: Yarı Nervürlü Yarı Düz

Izgaralar / Gazlı



AGI - 873 / ND

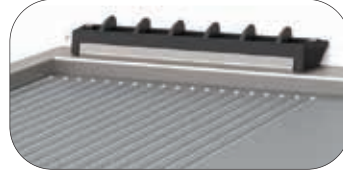

- Paslanmaz çelikten imal edilmiştir.
- Paslanmaz sac konstrüksiyonu ile uzun ömürlü kolay temizlenebilir ve hijyeniktir.
- Kullanıcıya her yönden rahatlık sağlayan ergonomik dizayna sahiptir.
- Plate kalınlığı 12 mm. ST52 çelik malzemeden üretilmiştir.
- LPG ve NG seçenekleri mevcuttur.
- Her biri bağımsız brülörler sayesinde homojen ısı dağılımı sağlanmaktadır.
- AGI - 473 modelleri tek termostat kontrollüdür.
- AGI - 673, AGI - 873 çift termostat, AGI - 1273 modelleri üç termostat kontrollüdür.
- Pişirme yüzeyi;

AGI - 473 ; 340 x 470 mm. - AGI - 663 ; 540 x 480 mm.

AGI - 873 ; 740 x 480 mm. - AGI - 1273 ; 1140 x 480 mm.



AGI - 1273



Model	AGI - 673 / N	AGI - 873 / N	AGI - 1273 / N	AGI - 673 / ND	AGI - 873 / ND	AGI - 1273 / ND
Plate	Nervürlü	Nervürlü	Nervürlü	Nervürlü + Düz	Nervürlü + Düz	Nervürlü + Düz
Gaz Sarfiyatı- LPG	0.708 kg / h	0.992 / h	1,488 kg / h	0.708 kg / h	0.992 / h	1,488 kg / h
Gaz Sarfiyatı- NG	0.924 m ³ / h	1,2 m ³ / h	1,8 m ³ / h	0.924 m ³ / h	1,2 m ³ / h	1,8 m ³ / h
kW - LPG	9	12.6	18.9	9	12.6	18.9
kW - NG	9	11.5	17.25	9	11.5	17.25
Kilokalori - LPG	7740	10836	16254	7740	10836	16254
Kilokalori - NG	7740	9890	14835	7740	9890	14835
Net Ölçüleri	600 x 730 x 300	800 x 730 x 300	1200 x 730 x 300	600 x 730 x 300	800 x 730 x 300	1200 x 730 x 300
Paket Ölçüleri	700 x 860 x 500	900 x 860 x 575	1300 x 860 x 575	700 x 860 x 500	900 x 860 x 575	1300 x 860 x 575
Fiyat	1.330 EURO	1.700 EURO	2.160 EURO	1.260 EURO	1.650 EURO	2.110 EURO

N: Nervürlü D: Düz ND: Yarı Nervürlü Yarı Düz

Seri 730

Izgaralar / Gazlı Krom Yüzey



AGI - 473 CR



AGI - 673 N CR



AGI - 673 CR



AGI - 873 / N CR



Model	AGI - 473 CR	AGI - 673 CR	AGI - 873 CR	AGI - 1273 CR	AGI - 473 / N CR
Plate	Düz	Düz	Düz	Düz	Nervürlü
Gaz Sarfiyatı- LPG	0.496 kg / h	0.708 kg / h	0.992 / h	1,488 kg / h	0.496 kg / h
Gaz Sarfiyatı- NG	0.6 m ³ / h	0.924 m ³ / h	1,2 m ³ / h	1,8 m ³ / h	0.6 m ³ / h
kW - LPG	6.3	9	12.6	18.9	6.3
kW - NG	5.75	9	11.5	17.25	5.75
Kilokalori - LPG	5418	7740	10836	16254	5418
Kilokalori - NG	4945	7740	9890	14835	4945
Net Ölçüleri	400 x 730 x 300	600 x 730 x 300	800 x 730 x 300	1200 x 730 x 300	400 x 730 x 300
Paket Ölçüleri	500 x 860 x 500	700 x 860 x 500	900 x 860 x 575	1300 x 860 x 575	500 x 860 x 500
Fiyat	1.300 EURO	1.670 EURO	2.090 EURO	2.540 EURO	1.370 EURO

N: Nervürlü D: Düz ND: Yarı Nervürlü Yarı Düz CR: Krom Yüzey

Izgaralar / Gazlı Krom Yüzey



AGI - 873 / ND CR



- Paslanmaz çelikten imal edilmiştir.
- Paslanmaz sac konstrüksiyonu ile uzun ömürlü kolay temizlenebilir ve hijyeniktir.
- Kullanıcıya her yönden rahatlık sağlayan ergonomik dizayna sahiptir.
- Plate kalınlığı 12 mm. ST52 çelik malzemeden üretilmiştir.
- LPG ve NG seçenekleri mevcuttur.
- Her biri bağımsız brülörler sayesinde homojen ısı dağılımı sağlanmaktadır.
- AGI - 473 CR modelleri tek termostat kontrollüdür.
- AGI - 673 CR, AGI - 873 CR çift termostat, AGI - 127 CR3 modelleri üç termostat kontrollüdür.
- Pişirme yüzeyi;

AGI - 473 CR ; 340 x 470 mm. - AGI - 663 CR ; 540 x 480 mm.

AGI - 873 CR ; 740 x 480 mm. - AGI - 1273 CR ; 1140 x 480 mm.



AGI - 1273 / ND CR



Model	AGI - 673 / N CR	AGI - 873 / N CR	AGI - 1273 / N CR	AGI - 673 / ND CR	AGI - 873 / ND CR	AGI - 1273 / ND CR
Plate	Nervürlü	Nervürlü	Nervürlü	Nervürlü + Düz	Nervürlü + Düz	Nervürlü + Düz
Gaz Sarfiyatı- LPG	0.708 kg / h	0.992 / h	1,488 kg / h	0.708 kg / h	0.992 / h	1,488 kg / h
Gaz Sarfiyatı- NG	0.924 m ³ / h	1,2 m ³ / h	1,8 m ³ / h	0.924 m ³ / h	1,2 m ³ / h	1,8 m ³ / h
kW - LPG	9	12.6	18.9	9	12.6	18.9
kW - NG	9	11.5	17.25	9	11.5	17.25
Kilokalori - LPG	7740	10836	16254	7740	10836	16254
Kilokalori - NG	7740	9890	14835	7740	9890	14835
Net Ölçüleri	600 x 730 x 300	800 x 730 x 300	1200 x 730 x 300	600 x 730 x 300	800 x 730 x 300	1200 x 730 x 300
Paket Ölçüleri	700 x 860 x 500	900 x 860 x 575	1300 x 860 x 575	700 x 860 x 500	900 x 860 x 575	1300 x 860 x 575
Fiyat	1.830 EURO	2.340 EURO	2.740 EURO	1.750 EURO	2.290 EURO	2.550 EURO

N: Nervürlü D: Düz ND: Yarı Nervürlü Yarı Düz CR: Krom Yüzey

Amerikan Izgaralar / Elektrikli



AAIE - 473



- Paslanmaz çelikten imal edilmiştir.
- Paslanmaz sac konstrüksiyonu ile uzun ömürlü kolay temizlenebilir ve hijyeniktir.
- Kullanıcıya her yönden rahatlık sağlayan ergonomik dizayna sahiptir.
- Tabanda bulunan hazne içerisindeki su, yağdan kaynaklı duman ve koku oluşumunu minimize eder.
- Cihazda çıplak rezistans üzerinde pişirme yapılır ve rezistanslar paslanmaz çelikten imal edilmiştir.
- Cihaz üzerinde bulunan **7** kademeli termostat ile ısıyı istenilen şekilde ayarlayabilme imkanı sağlar.
- Tahliye musluğu bulunmaktadır.
- Cihazdaki rezistanslar yukarı yönlü hareketli olup kolay temizlik imkanı sağlar. Ayrıca rezistansların havada kalmasını sağlayan sabitleme mekanizması bulunmaktadır. Rezistanslar yukarı pozisyonda iken emniyet swici sayesinde elektrik kesilir.
- Kablo kesiti; **5 x 2,5 mm² TTR**
- Pişirme yüzeyi;
AAIE - 473 ; 270 x 495 mm. - AAIE - 673 ; 455 x 495 mm.



AAIE - 673

Model	AAIE - 473	AAIE - 673
Voltaj	380-415 V	380-415 V
kW	3.3	5.5
Net Ölçüleri	400 x 730 x 300	600 x 730 x 300
Paket Ölçüleri	500 x 860 x 500	700 x 860 x 500
Fiyat	1.190 EURO	1.420 EURO

Amerikan Izgaralar / Gazlı



AAIG - 473



AAIG - 873



AAIG - 1273

- Paslanmaz çelikten imal edilmiştir.
- Paslanmaz sac konstrüksiyonu ile uzun ömürlü kolay temizlenebilir ve hijyeniktir.
- Kullanıcıya her yönden rahatlık sağlayan ergonomik dizayna sahiptir.
- Cihazda pişirme yapılan izgara kısmı döküm malzemeden imal edilmiştir.
- **LPG** ve **NG** seçenekleri mevcuttur.
- Her biri bağımsız brülörler sayesinde homojen ısı dağılımı sağlanmaktadır.
- **AAIG - 473** modelinde tek gaz musluğu, **AAIG - 673**, **AAIG - 873** modellerinde çift gaz musluğu, **AAIG - 1273** modelinde üç gaz musluğu bulunmaktadır.
- Pişirme yüzeyi;
AAIG - 473 ; 326 x 418 mm. - **AAIG - 673** ; 491 x 418 mm.
AAIG - 873 ; 726 x 418 mm. - **AAIG - 1273** ; 1076 x 418 mm.
- Yağ tahliyesi hareketli çekmece ile yapılır.
- Cihazın üzerinde bulunan kollar sayesinde, pişirme yüzeyinin eğimi kullanıcının isteğine göre ayarlanabilir.

Model	AAIG - 473	AAIG - 673	AAIG - 873	AAIG - 1273
Gaz Sarfiyatı-LPG	0.708 kg / h	0.944 kg / h	1.416 kg / h	1.888 kg / h
Gaz Sarfiyatı-NG	1.067 m ³ / h	1.387 m ³ / h	2.134 m ³ / h	2.774 m ³ / h
kW - LPG	9	12	18	24
kW - NG	10	13	20	26
Kilokalori - LPG	7740	10320	15480	20640
Kilokalori - NG	8600	11180	17200	22360
Net Ölçüler	400 x 730 x 300	600 x 730 x 300	800 x 730 x 300	1200 x 730 x 300
Paket Ölçüleri	500 x 860 x 500	700 x 860 x 500	900 x 860 x 575	1300 x 860 x 575
Fiyat	1.330 EURO	1.570 EURO	2.040 EURO	2.660 EURO

Lavataşlı Izgaralar / Gazlı



ALI - 473



ALI - 673



ALI - 1273

- Paslanmaz çelikten imal edilmiştir.
- Paslanmaz sac konstrüksiyonu ile uzun ömürlü kolay temizlenebilir ve hijyeniktir.
- Kullanıcıya her yönden rahatlık sağlayan ergonomik dizayna sahiptir.
- Cihazda pişirme yapılan ızgara kısmı döküm malzemeden imal edilmiştir.
- LPG ve NG seçenekleri mevcuttur.
- Her biri bağımsız brülörler sayesinde homojen ısı dağılımı sağlanmaktadır.
- ALI - 473 modelinde tek gaz musluğu, ALI - 673, ALI - 873 modellerinde çift gaz musluğu, ALI - 1273 modelinde üç gaz musluğu bulunmaktadır.
- Pişirme yüzeyi;
ALI - 473 ; 326 x 418 mm. - ALI - 673 ; 491 x 418 mm.
ALI - 873 ; 726 x 418 mm. - ALI - 1273 ; 1076 x 418 mm.
- Yağ tahliyesi hareketli çekmece ile yapılır.
- Cihazın üzerinde bulunan kollar sayesinde, pişirme yüzeyinin eğimi kullanıcının isteğine göre ayarlanabilir.

Model	ALI - 473	ALI - 673	ALI - 873	ALI - 1273
Gaz Sarfiyatı-LPG	0.394 kg / h	0.433 kg / h	0.788 kg / h	1.182 kg / h
Gaz Sarfiyatı-NG	0.498 m ³ / h	0.607 m ³ / h	0.996 m ³ / h	1,494 m ³ / h
kW - LPG	5	5.5	10	15
kW - NG	4.5	5.75	9	13.5
Kilokalori - LPG	4300	4730	8600	12900
Kilokalori - NG	3870	4945	7740	11610
Net Ölçüler	400 x 730 x 300	600 x 730 x 300	800 x 730 x 300	1200 x 730 x 300
Paket Ölçüleri	500 x 860 x 500	700 x 860 x 500	900 x 860 x 575	1300 x 860 x 575
Fiyat	1.190 EURO	1.420 EURO	1.960 EURO	2.560 EURO

Fritözler / Elektrikli



AEF - 473



- Paslanmaz çelikten imal edilmiştir.
- Paslanmaz sac konstrüksiyonu ile uzun ömürlü kolay temizlenebilir ve hijyeniktir.
- Kullanıcıya her yönden rahatlık sağlayan ergonomik dizayna sahiptir.
- Yağ sıcaklığı **100°-190°C** arasında termostat ile kontrol edilir.
- Cihazda emniyet amaçlı limit termostatu bulunur.
- Cihazdaki rezistanslar yukarı yönlü hareketli olup kolay temizlik imkanı sağlar. Ayrıca rezistansların havada kalmasını sağlayan sabitleme mekanizması bulunmaktadır. Rezistanslar yukarı pozisyonda iken emniyet swici sayesinde elektrik kesilir.
- Kablo kesiti; **AEF - 473**; 5 x 2,5 mm² TTR, **AEF - 873**; 5 x 6 mm² TTR



AEF - 873

Model	AEF - 473	AEF - 873
Kapasite	Min. 6 lt - Max. 12 lt.	Min. 2 x 6 lt - Max. 2 x 12 lt.
Voltaj	380-415 V	380-415 V
kW	9	18
Net Ölçüler	400 x 730 x 300	800 x 730 x 300
Paket Ölçüleri	500 x 860 x 500	900 x 860 x 575
Fiyat	1.300 EURO	2.190 EURO

Patates Dinlendirme / Elektrikli



APD - 473

- Paslanmaz çelikten imal edilmiştir.
- Paslanmaz sac konstrüksiyonu ile uzun ömürlü kolay temizlenebilir ve hijyeniktir.
- Cihaz içerisinde yağın süzülmesi için delikli sac bulunmaktadır.
- Cihazda seramik rezistans kullanılmıştır.
- Kablo kesiti; **3 x 1,5 mm² TTR**

Model	APD - 473
Küvet	Yekpare
Voltaj	220-240 V
kW	0,65
Net Ölçüler	400 x 730 x 300
Paket Ölçüleri	500 x 860 x 575
Fiyat	600 EURO

Ocaklar / Elektrikli



AEO - 473



AEO - 873

- Paslanmaz çelikten imal edilmiştir.
- Paslanmaz sac konstrüksiyonu ile uzun ömürlü kolay temizlenebilir ve hijyeniktir.
- Cihaz üzerinde bulunan 6 kademeli termostat ile ısıyı istenilen şekilde ayarlayabilme imkanı sağlar.
- Isıtıcı hot plate rezistansların her biri 2600 Watt kapasitede dir.
- Kablo Kesiti;

AEO - 473; 5 x 2,5 mm² TTR

AEO - 873, AEO - 1273; 5 x 6 mm² TTR



AEO - 1273

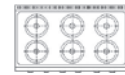

Model	AEO - 473	AEO - 873	AEO - 1273
Plate	2 x Ø220	4 x Ø220	6 x Ø220
Voltaj	385-415 V	385-415 V	385-415 V
kW	2 x 2.6	4 x 2.6	6 x 2.6
Net Ölçüleri	400 x 730 x 300	800 x 730 x 300	1200 x 730 x 300
Paket Ölçüleri	500 x 860 x 500	900 x 860 x 575	1300 x 860 x 575
Fiyat	630 EURO	1.130 EURO	1.430 EURO

Ocaklar / Elektrikli



AEO - 473 / 1K



AEO - 473 / 2K



AEO - 873 / 1K



AEO - 873 / 2K



AEO - 1273 / 1K



AEO - 1273 / 2K

- Paslanmaz çelikten imal edilmiştir.
- Paslanmaz sac konstrüksiyonu ile uzun ömürlü kolay temizlenebilir ve hijyeniktir.
- Cihaz üzerinde bulunan 6 kademeli termostat ile ısıyı istenilen şekilde ayarlayabilme imkanı sağlar.
- Isıtıcı hot platelerin her biri; 220x220 mm. 2600 Watt, 300x300 mm. 4000 Watt kapasitede dir.
- Kablo Kesiti;

AEO - 473; 5 x 2,5 mm² TTR

AEO - 873 ve AEO - 1273; 5 x 6 mm² TTR

Model	AEO - 473 / 1K	AEO - 473 / 2K	AEO - 873 / 1K	AEO - 873 / 2K	AEO - 1273 / 1K	AEO - 1273 / 2K
Plate	1 x 300 x 300	2 x 220 x 220	2 x 300 x 300	4 x 220 x 220	3 x 300 x 300	6 x 220 x 220
Voltaj	385-415 V	385-415 V	385-415 V	385-415 V	385-415 V	385-415 V
kW	4	2 x 2.6	2 x 4	4 x 2.6	3 x 4	6 x 2.6
Net Ölçüleri	400 x 730 x 300	400 x 730 x 300	800 x 730 x 300	800 x 730 x 300	1200 x 730 x 300	1200 x 730 x 300
Paket Ölçüleri	500 x 860 x 500	500 x 860 x 500	900 x 860 x 575	900 x 860 x 575	1300 x 860 x 575	1300 x 860 x 575
Fiyat-Hot Star	690 EURO	1.740 EURO	1.320 EURO	2.450 EURO	1.780 EURO	3.420 EURO
Fiyat-Ego	1.320 EURO	1.930 EURO	2.600 EURO	3.790 EURO	3.700 EURO	5.540 EURO

Ocaklar / Gazlı



AGO - 473



AGO - 873



AGO - 1273

- Paslanmaz çelikten imal edilmiştir.
- Paslanmaz sac konstrüksiyonu ile uzun ömürlü kolay temizlenebilir ve hijyeniktir.
- Cihaz pilotlu ve termokupullu kontrol sistemi bulunmaktadır. Termokupul sayesinde alev söndüğünde cihaza gelen gaz otomatik olarak kesilir.
- Izgaralar pik dökümdür.
- LPG ve NG seçenekleri mevcuttur.
- Pişirici hızı yüksek alev veya düşük alev olarak ayarlanabilir.



Model	AGO - 473	AGO - 873	AGO - 1273
Bek	2	4	6
Gaz Sarfiyatı- LPG	0.985 kg / h	1.970 kg / h	2.955 kg / h
Gaz Sarfiyatı- NG	1.194 m ³ / h	2.388 m ³ / h	3.582 m ³ / h
kW - LPG	12.6	25.2	37.8
kW - NG	11.5	23	34.5
Kilokalori - LPG	10836	21672	32508
Kilokalori - NG	9890	19780	29670
Net Ölçüler	400 x 730 x 300	800 x 730 x 300	1200 x 730 x 300
Paket Ölçüleri	500 x 860 x 500	900 x 860 x 575	1300 x 860 x 575
Fiyat	810 EURO	1.390 EURO	2.080 EURO

Ocaklar / Gazlı Tek Bekli



AGO - 473 T



AGO - 873 T



AGO - 1273 T

- Paslanmaz çelikten imal edilmiştir.
- Paslanmaz sac konstrüksiyonu ile uzun ömürlü kolay temizlenebilir ve hijyeniktir.
- Cihaz pilotlu ve termokupullu kontrol sistemi bulunmaktadır. Termokupul sayesinde alev söndüğünde cihaza gelen gaz otomatik olarak kesilir.
- Izgaralar pik dökümdür.
- LPG ve NG seçenekleri mevcuttur.
- Pişirici hızı yüksek alev veya düşük alev olarak ayarlanabilir.

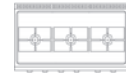

Model	AGO - 473 T	AGO - 873 T	AGO - 1273 T
Bek	2	4	6
Gaz Sarfiyatı- LPG	0.788 kg / h	1.418 kg / h	2.127 kg / h
Gaz Sarfiyatı- NG	1.2 m ³ / h	2.4 m ³ / h	3.6 m ³ / h
kW - LPG	10	20	30
kW - NG	12	24	36
Kilokalori - LPG	8600	17200	25800
Kilokalori - NG	10320	20640	30960
Net Ölçüler	400 x 730 x 300	800 x 730 x 300	1200 x 730 x 300
Paket Ölçüleri	500 x 860 x 500	900 x 860 x 575	1300 x 860 x 575
Fiyat	620 EURO	1.070 EURO	1.540 EURO

Wok Ocaklar / Gazlı



AWO - 473



AWO - 873

- Paslanmaz çelikten imal edilmiştir.
- Paslanmaz sac konstrüksiyonu ile uzun ömürlü kolay temizlenebilir ve hijyeniktir.
- Cihaz pilotlu ve termokupullu kontrol sistemi bulunmaktadır.
Termokupul sayesinde alev söndüğünde cihaza gelen gaz otomatik olarak kesilir.
- LPG ve NG seçenekleri mevcuttur.
- Pişirici hızı yüksek alev veya düşük alev olarak ayarlanabilir.
- Cihazda alt tablada kırıntı toplama çekmecesi bulunmaktadır.

Model	AWO 473	AWO - 873
Brülör Adedi	1	2
Gaz Sarfiyatı- LPG	0.788 kg / h	1.576 kg / h
Gaz Sarfiyatı- NG	1.057 m ³ / h	2.114 m ³ / h
kW - LPG	10	20
kW - NG	10	20
Kilokalori - LPG	8600	17200
Kilokalori - NG	8600	17200
Net Ölçüler	400 x 730 x 300	800 x 730 x 300
Paket Ölçüleri	500 x 860 x 575	900 x 860 x 575
Fiyat	1.050 EURO	1.790 EURO

Kapalı Ateş Ocak / Gazlı



AGKO - 873

- Paslanmaz çelikten imal edilmiştir.
- Paslanmaz sac konstrüksiyonu ile uzun ömürlü kolay temizlenebilir ve hijyeniktir.
- Cihaz pilotlu ve termokupullu kontrol sistemi bulunmaktadır.
Termokupul sayesinde alev söndüğünde cihaza gelen gaz otomatik olarak kesilir.
- LPG ve NG seçenekleri mevcuttur.
- Pişirici hızı yüksek alev veya düşük alev olarak ayarlanabilir.

Model	AGKO - 873
Brülör Adedi	1
Gaz Sarfiyatı- LPG	0.433 kg / h
Gaz Sarfiyatı- NG	0.578 m ³ / h
kW - LPG	5.5
kW - NG	5.5
Kilokalori - LPG	4730
Kilokalori - NG	4730
Net Ölçüler	800 x 730 x 300
Paket Ölçüleri	900 x 860 x 575
Fiyat	1.830 EURO



Makarna Haşlamalar / Elektrikli



AMP - 673



AMP - 873



- Paslanmaz çelikten imal edilmiştir.
- Paslanmaz sac konstrüksiyonu ile uzun ömürlü kolay temizlenebilir ve hijyeniktir.
- Cihazda kilitli boşaltma vanası sayesinde kullanıcı kontrolü dışında açılıp boşaltma yapılamaz.
- Cihazda temiz su girişi musluğu ve taşan su tahliyesi mevcuttur.
- Cihazda 7 kademeli enerji regülatörü ile ısı kontrolü sağlanır.
- Aşırı ısınmaya karşı limit termostat bulunur.
- Sepet Ölçüleri;
AMP - 473 ; 146 x 114 x 128 mm. - **AMP - 673** ; 247 x 130 x 128 mm.
AMP - 873 ; 146 x 114 x 128 mm.
- Kablo Kesiti;
AMP - 473; 5 x 2,5 mm² TTR - **AMP - 673**; 5 x 2,5 mm² TTR
AMP - 873; 5 x 6 mm² TTR

Model	AMP - 473	AMP - 673	AMP - 873
Sepet	4	3	4+4
Voltaj	380-415 V	380-415 V	380-415 V
kW	5	7.5	10
Net Ölçüleri	400 x 730 x 300	600 x 730 x 300	800 x 730 x 300
Paket Ölçüleri	500 x 860 x 500	700 x 860 x 500	900 x 860 x 575
Fiyat	1.210 EURO	1.310 EURO	2.030 EURO

Benmariler / Elektrikli



ASB - 473



- Paslanmaz çelikten imal edilmiştir.
- Paslanmaz sac konstrüksiyonu ile uzun ömürlü kolay temizlenebilir ve hijyeniktir.
- Cihaz 30°-120°C aralığında termostat ile kontrol edilir.
- Cihazda kilitli boşaltma vanası sayesinde kullanıcı kontrolü dışında açılıp boşaltma yapılamaz.Manuel su doldurma yapılmaktadır.
- Cihazda tüp rezistans bulunmaktadır.
- Kablo Kesiti; **3 x 1,5 mm² TTR**



ASB - 873

Model	ASB - 473	ASB - 873
Kapasite	GN 1/1 150	630 x 510 x 195
Voltaj	220-240 V	220-240 V
kW	1.5	3
Net Ölçüleri	400 x 730 x 300	800 x 730 x 300
Paket Ölçüleri	500 x 860 x 500	900 x 860 x 575
Fiyat	810 EURO	1.320 EURO

Setaltı Fırınlar / Elektrikli



ASFE - 873 F



- Paslanmaz çelikten imal edilmiştir.
- Paslanmaz sac konstrüksiyonu ile uzun ömürlü kolay temizlenebilir ve hijyeniktir.
- Cihazda bulunan rezistanslar **50°-300°C** aralığında çalışır. İsteğe göre ayrı ayrı kontrol edilebilir.
- **ST** modellerinde; cihazın tabanında ısıyı homojen olarak dağıtmak için **10 mm.** kalınlığında **ST** Serisi çelik plate bulunmaktadır.
- **F** modellerinde; fırında iç hacmi homojen olarak ısıtan **AC** fan bulunmaktadır.
- Ürün üzerinde aynı seriden farklı ürünler konumlandırılabilir.
- Fırın içerisinde **2 adet 530 x 400 mm.** tel ızgara bulunmaktadır.
- Kablo kesiti;

ASFE - 873 ST, ASFE - 1273 ST ve ASFE - 1273 ST D; 5 x 2,5 mm² TTR

ASFE - 873 F; 3 x 2,5 mm² TTR



ASFE - 1273 ST



ASFE - 1273 ST D

Model	ASFE - 873 ST	ASFE - 873 F	ASFE - 1273 ST	ASFE - 1273 ST D
Kapasite	GN 2/1	GN 1/1	650 x 930	GN 2/1
Voltaj	380-415 V	380-415 V	380-415 V	380-415 V
kW	6.3	2.6	12	6.3
Net Ölçüleri	800 x 715 x 550	800 x 715 x 550	1200 x 715 x 550	1200 x 715 x 550
Paket Ölçüleri	900 x 825 x 720	900 x 825 x 720	1300 x 825 x 720	1300 x 825 x 720
Fiyat	1.610 EURO	1.190 EURO	1.810 EURO	1.670 EURO

ST: Statik F: Fanlı D: Dolaplı

Setaltı Fırınlar / Gazlı



ASFG - 873



- Paslanmaz çelikten imal edilmiştir.
- Paslanmaz sac konstrüksiyonu ile uzun ömürlü kolay temizlenebilir ve hijyeniktir.
- Fırında sıcaklık **60°-300°C** aralığında bir adet termostatlı gaz musluğu ile kontrol edilir.
- Cihazda pilotlu ve termokupullu kontrol sistemi bulunmaktadır. Termokupul sayesinde alev söndüğünde cihaza gelen gaz otomatik olarak kesilir.
- LPG ve NG seçenekleri mevcuttur.
- Cihazın tabanında ısıyı homojen olarak dağıtmak için **10 mm.** kalınlığında **ST** Serisi çelik plate bulunmaktadır.
- Ürün üzerinde aynı seriden farklı ürünler konumlandırılabilir.
- Fırın içerisinde **2 adet 530 x 650 mm.** tel ızgara bulunmaktadır.
- Cihazın havalandırma bacası hareketli ve üzerindeki ürüne göre pozisyonlandırılabilir.



ASFG - 1273



ASFG - 1273 D

Model	ASFG - 873	ASFG - 1273	ASFG - 1273 D
Kapasite	GN 2/1	650 x 930	GN 2/1
Gaz Sarfiyatı- LPG	0.496 kg / h	0.748 kg / h	0.496 kg / h
Gaz Sarfiyatı- NG	0.652 m ³ / h	1.013 m ³ / h	0.652 m ³ / h
kW - LPG	6.3	9.5	6.3
kW - NG	6.3	9.5	6.3
Kilokalori - LPG	5418	8170	5418
Kilokalori - NG	5418	8170	5418
Net Ölçüler	800 x 730 x 850	1200 x 730 x 850	1200 x 730 x 850
Paket Ölçüleri	900 x 820 x 720	1300 x 825 x 720	1300 x 825 x 720
Fiyat	1.760 EURO	2.030 EURO	1.950 EURO

D: Dolaplı

Kuzineler / Elektrikli



AEK - 873



- Paslanmaz çelikten imal edilmiştir.
- Paslanmaz sac konstrüksiyonu ile uzun ömürlü kolay temizlenebilir ve hijyeniktir.
- Cihazda bulunan rezistanslar **50°-300°C** aralığında çalışır. İsteğe göre ayrı ayrı kontrol edilebilir.
- Ocak üzerindeki **Ø22 cm.** çapında **2600 Watt** gücünde plateler bulunur.
- Cihazın tabanında ısıyı homojen olarak dağıtmak için **10 mm.** kalınlığında **ST** Serisi çelik plate bulunmaktadır.
- Fırın içerisinde **2** adet tel raf birlikte gönderilir
- Kablo kesiti;

AEK - 873, AEK - 1273D ; 5 x 6 mm² TTR

AEK - 1273; 5 x 10 mm² TTR



AEK - 1273



AEK - 1273 D

Model	AEK - 873	AEK - 1273	AEK - 1273 D
Plate	4	6	6
Fırın Hazne Kapasitesi	GN 2/1	1040x530	GN 2/1
Voltaj	380-415 V	380-415 V	380-415 V
kW	4 x 2.6 kW + 4.3 kW	6 x 2.6 kW + 12 kW	6 x 2.6 kW + 12 kW
Net Ölçüleri	800 x 730 x 850	1200 x 730 x 850	1200 x 730 x 850
Paket Ölçüleri	900 x 825 x 1100	1300 x 825 x 1100	1300 x 825 x 1100
Fiyat	2.650 EURO	3.420 EURO	3.190 EURO

Kuzineler / Gazlı



AGK - 873

- Paslanmaz çelikten imal edilmiştir.
- Paslanmaz sac konstrüksiyonu ile uzun ömürlü kolay temizlenebilir ve hijyeniktir.
- Fırında sıcaklık **100°-300°C** aralığında bir adet termostatlı gaz musluğu ile kontrol edilir.
- Cihazda pilotlu ve termokupullu kontrol sistemi bulunmaktadır. Termokupul sayesinde alev söndüğünde cihaza gelen gaz otomatik olarak kesilir.
- LPG ve NG seçenekleri mevcuttur.
- Cihazın tabanında ısıyı homojen olarak dağıtmak için **10 mm.** kalınlığında **ST** Serisi çelik plate bulunmaktadır.
- Fırın içerisinde **2** adet tel raf birlikte gönderilir



AGK - 1273 D

Model	AGK - 873	AGK - 1273 D
Bek	4	6
Fırın Hazne Kapasitesi	GN 2/1	GN 2/1
Gaz Sarfiyatı- LPG	2.466 kg / h	3.451 kg / h
Gaz Sarfiyatı- NG	3.04 m ³ / h	4.234 m ³ / h
kW - LPG	4 x 6.3 kW + 6.3 kW	6 x 6.3 kW + 6.3 kW
kW - NG	4 x 5.75 kW + 6.3 kW	6 x 5.75 kW + 6.3 kW
Kilokalori - LPG	27090	37926
Kilokalori - NG	25198	35088
Net Ölçüler	800 x 730 x 850	1200 x 730 x 850
Paket Ölçüleri	900 x 825 x 1100	1300 x 825 x 1100
Fiyat	3.120 EURO	3.860 EURO

Ara Tezgahlar



- Paslanmaz çelikten imal edilmiştir.
- Paslanmaz sac konstrüksiyonu ile uzun ömürlü kolay temizlenebilir ve hijyeniktir.



AAT - 473



AAT - 673



AAT - 1273

Model	AAT - 473	AAT - 673	AAT - 873	AAT - 1273
Net Ölçüler	400 x 730 x 300	600 x 600 x 550	800 x 600 x 550	1000 x 600 x 550
Paket Ölçüleri	500 x 860 x 500	620 x 620 x 550	820 x 620 x 550	1020 x 620 x 550
Fiyat	300 EURO	360 EURO	440 EURO	630 EURO

Setaltı Tezgahlar



- Paslanmaz çelikten imal edilmiştir.
- Paslanmaz sac konstrüksiyonu ile uzun ömürlü kolay temizlenebilir ve hijyeniktir.
- Kapılar çift cidarlıdır.
- Setaltı tezgahların üzerinde bulunan pimler cihazların altındaki yuvalara göre tasarlanmış olup ürünlerin tek parça olarak görünmesini sağlar.



AST - 473



AST - 673



AST - 1273

Model	AST - 473	AST - 673	AST - 873	AST - 1273
Net Ölçüler	400 x 670 x 550	600 x 670 x 550	800 x 670 x 550	1000 x 670 x 550
Paket Ölçüleri	420 x 690 x 550	620 x 690 x 550	820 x 690 x 550	1020 x 690 x 550
Fiyat	390 EURO	420 EURO	450 EURO	530 EURO

Seri 700

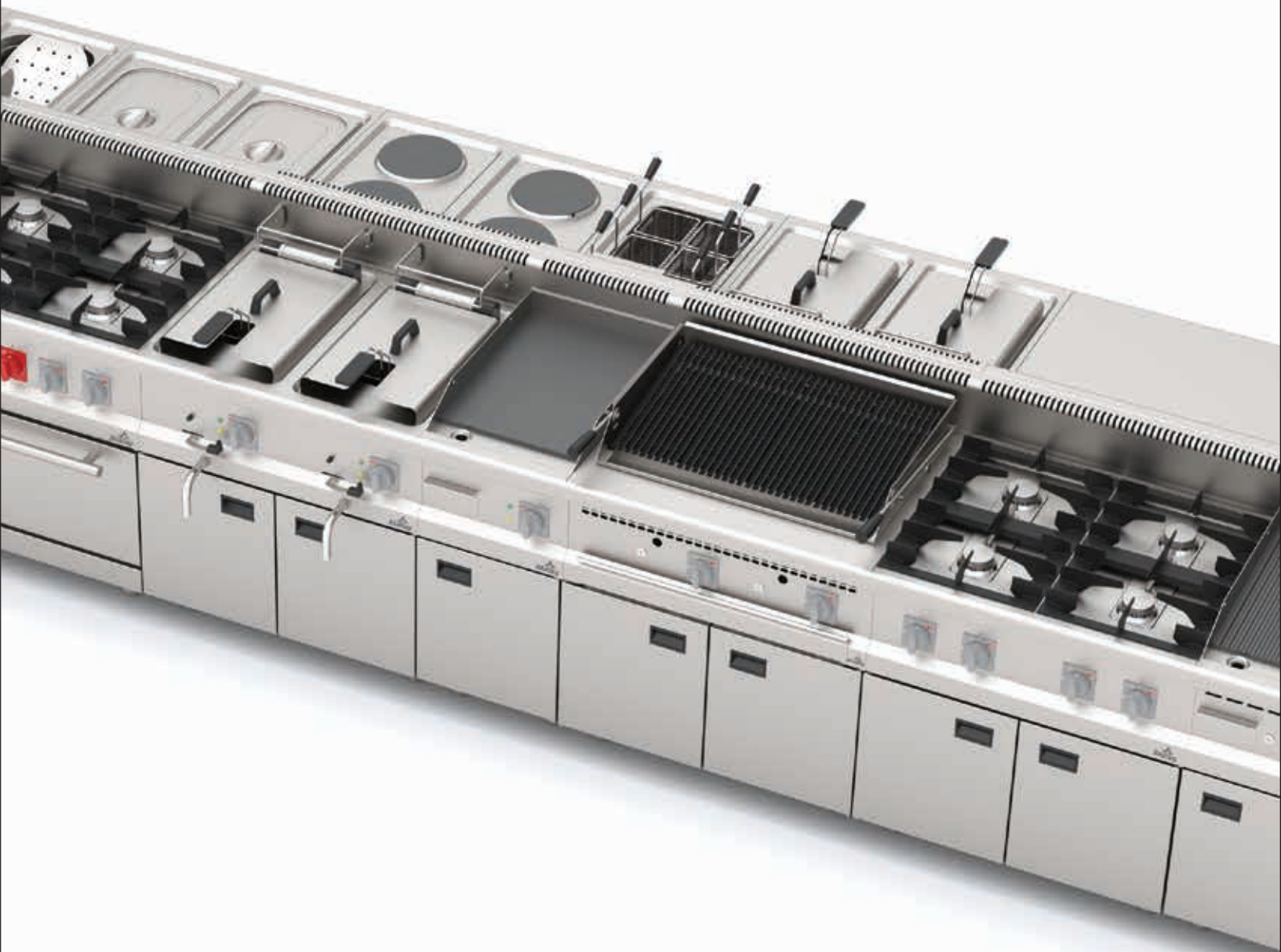

Izgaralar / Elektrikli



AEI - 470 / N



AEI - 670



AEI - 870 / N



AEI - 870 / ND



- Paslanmaz çelikten imal edilmiştir.
- Paslanmaz sac konstrüksiyonu ile uzun ömürlü kolay temizlenebilir ve hijyeniktir.
- Kullanıcıya her yönden rahatlık sağlayan ergonomik dizayna sahiptir.
- Plate yüzeyinin eşit pişirmesi için dizayn edilmiş rezistanslar.
- Plate yüzeyinin eğimli olması sayesinde üzerindeki yağlar, yağ tahliye çekmecesini ile tahliye edilir.
- Isıtıcılar **50°-300°C** arasında termostat ile kontrol edilir.
- **AEI - 870** modellerinde bağımsız iki ayrı termostat kontrollüdür.
- Cihazın pişirici plakası ısıya mukavemetli **12 mm.** kalınlığında **ST52** çelik malzemeden üretilmiştir.
- Kablo Kesiti; **5 x 2,5 mm² TTR**



Model	AEI - 470	AEI - 670	AEI - 870	AEI - 470 / N
Plate	Düz	Düz	Düz	Nervürlü
Voltaj	380-415 V	380-415 V	380-415 V	380-415 V
kW	3.6	4.8	7.2	3.6
Net Ölçüler	400 x 700 x 300	600 x 700 x 300	800 x 700 x 300	400 x 700 x 300
Paket Ölçüleri	470 x 800 x 520	670 x 800 x 610	870 x 800 x 610	470 x 800 x 520
Net Ağırlık	47 kg	60 kg	78 kg	47 kg
Paket Ağırlık	50 kg	66 kg	89 kg	50 kg
Fiyat	730 EURO	940 EURO	1.110 EURO	810 EURO



Model	AEI-670 / N	AEI-870 / N	AEI-670 / ND	AEI-870 / ND
Plate	Nervürlü	Nervürlü	Nervürlü+Düz	Nervürlü+Düz
Voltaj	380-415 V	380-415 V	380-415 V	380-415 V
kW	4.8	7.2	4.8	7.2
Net Ölçüler	600 x 700 x 300	800 x 700 x 300	600 x 700 x 300	800 x 700 x 300
Paket Ölçüleri	670 x 800 x 610	870 x 800 x 610	670 x 800 x 610	870 x 800 x 610
Net Ağırlık	60 kg	78 kg	60 kg	78 kg
Paket Ağırlık	66 kg	89 kg	66 kg	89 kg
Fiyat	1.040 EURO	1.290 EURO	1.020 EURO	1.230 EURO

N: Nervürlü D: Düz ND: Yarı Nervürlü Yarı Düz

Izgaralar / Elektrikli Krom Yüzey



AEI - 470 / N CR



- Paslanmaz çelikten imal edilmiştir.
- Paslanmaz sac konstrüksiyonu ile uzun ömürlü kolay temizlenebilir ve hijyeniktir.
- Kullanıcıya her yönden rahatlık sağlayan ergonomik dizayna sahiptir.
- Plate yüzeyinin eşit pişirmesi için dizayn edilmiş rezistanslar.
- Plate yüzeyinin eğimli olması sayesinde üzerindeki yağlar, yağ tahliye çekmecesine ile tahliye edilir.
- Isıtıcılar **50°-300°C** arasında termostat ile kontrol edilir.
- **AEI - 870** modellerinde bağımsız iki ayrı termostat kontrollüdür.
- Cihazın pişirici plakası ısıya mukavemetli **12 mm.** kalınlığında **ST52** çelik malzemeden üretilmiştir.
- Kablo Kesiti; **5 x 2,5 mm² TTR**



AEI - 670 CR



AEI - 870 CR

Model	AEI - 470 CR	AEI - 670 CR	AEI - 870 CR	AEI - 470 / N CR
Plate	Düz	Düz	Düz	Nervürlü
Voltaj	380-415 V	380-415 V	380-415 V	380-415 V
KW	3.6	4.8	7.2	3.6
Net Ölçüler	400 x 700 x 300	600 x 700 x 300	800 x 700 x 300	400 x 700 x 300
Paket Ölçüleri	470 x 800 x 520	670 x 800 x 610	870 x 800 x 610	470 x 800 x 520
Net Ağırlık	47 kg	60 kg	78 kg	47 kg
Paket Ağırlık	50 kg	66 kg	89 kg	50 kg
Fiyat	990	1.260 EURO	1.520 EURO	1.090 EURO



AEI - 870 / ND CR

Model	AEI - 670 / N CR	AEI - 870 / N CR	AEI - 670 / ND CR	AEI - 870 / ND CR
Plate	Nervürlü	Nervürlü	Nervürlü+Düz	Nervürlü+Düz
Voltaj	380-415 V	380-415 V	380-415 V	380-415 V
KW	4.8	7.2	4.8	7.2
Net Ölçüler	600 x 700 x 300	800 x 700 x 300	600 x 700 x 300	800 x 700 x 300
Paket Ölçüleri	670 x 800 x 610	870 x 800 x 610	670 x 800 x 610	870 x 800 x 610
Net Ağırlık	60 kg	78 kg	60 kg	78 kg
Paket Ağırlık	66 kg	89 kg	66 kg	89 kg
Fiyat	1.400 EURO	1.770 EURO	1.370 EURO	1.720 EURO

N: Nervürlü D: Düz ND: Yarı Nervürlü Yarı Düz CR: Krom Yüzey

Seri 700

Izgaralı Gazlı



AGI - 470



AGI - 670 / N



AGI - 870



AGI - 870 / ND

- Paslanmaz çelikten imal edilmiştir.
- Paslanmaz sac konstrüksiyonu ile uzun ömürlü kolay temizlenebilir.
- Kullanıcıya her yönden rahatlık sağlayan ergonomik dizayn.
- LPG ve NG seçenekleri mevcuttur.
- Plate yüzeyinin eflit pifirmesi için dizayn edilmiş brülörler.
- Plate yüzeyinin emimli olması sayesinde üzerindeki yağlar, çekmecesi ile tahliye edilir.
- Cihazda pilotlu ve termokupullu kontrol sistemi bulunmak üzere söndürme cihazına gelen gaz otomatik olarak kesilir.
- Cihazın pifirici plakası ısıya maruz kalmadan 552 çelik malzemeden üretilmiştir.
- AGI - 870 modellerinde bağımsız iki farklı gaz musluğu vardır.
- Kullanılan seyyar çakmak sayesinde çakmak ısıdan zarar görmez.

Model	AGI - 470	AGI - 670	AGI - 870	AGI-470/N
Plate	Düz	Düz	Düz	Nervürlü
Gaz Sarfıyatı - LPG	0.496 kg / h	0.708 kg / h	0.992 kg / h	0.496 kg / h
Gaz Sarfıyatı - NG	0.37 h	0.924 h	1.27 h	0.67 h
kW - LPG	6.3	9	12.6	6.3
kW - NG	5.75	9	11.5	5.75
Kilokalori - LPG	5417	7738	10834	5417
Kilokalori - NG	4944	7738	9888	4944
Net Ölçüler	400 x 700 x 300	600 x 700 x 300	800 x 700 x 300	400 x 700 x 300
Paket Ölçüler	470 x 800 x 520	570 x 800 x 610	870 x 800 x 610	470 x 800 x 520
Net Ağırlık	43 kg	49 kg	80 kg	43 kg
Paket Ağırlık	49 kg	58 kg	87 kg	49 kg
Fiyat	840 EURO	1.080 EURO	1.290 EURO	890 EURO

Model	AGI-670/N	AGI-870/N	AGI-670/ND	AGI-870/ND
Plate	Nervürlü	Nervürlü	Nervürlü+Düz	Nervürlü+Düz
Gaz Sarfıyatı - LPG	0.708 kg / h	0.992 kg / h	0.708 kg / h	0.992 kg / h
Gaz Sarfıyatı - NG	0.524 h	1.27 h	0.924 h	1.27 h
kW - LPG	9	12.6	9	12.6
kW - NG	9	11.5	9	11.5
Kilokalori - LPG	7738	10834	7738	10834
Kilokalori - NG	7738	9888	7738	9888
Net Ölçüler	600 x 700 x 300	800 x 700 x 300	600 x 700 x 300	800 x 700 x 300
Paket Ölçüler	670 x 800 x 610	870 x 800 x 610	670 x 800 x 610	870 x 800 x 610
Net Ağırlık	49 kg	80 kg	49 kg	80 kg
Paket Ağırlık	58 kg	87 kg	58 kg	87 kg
Fiyat	1.150 EURO	1.470 EURO	1.110 EURO	1.430 EURO

N: Nervürlü D: Düz ND: Yarı Nervürlü Yarı Düz

Izgaralar / Gazlı Krom Yüzey



AGI - 470 / N CR



AGI - 670 CR



AGI - 870 CR



AGI - 870 / ND CR

- Paslanmaz çelikten imal edilmiştir.
- Paslanmaz sac konstrüksiyonu ile uzun ömürlü kolay temizlenebilir ve hijyeniktir.
- Kullanıcıya her yönden rahatlık sağlayan ergonomik dizayna sahiptir.
- LPG ve NG seçenekleri mevcuttur.
- Plate yüzeyinin eşit pişirmesi için dizayn edilmiş brülörler.
- Plate yüzeyinin eğimli olması sayesinde üzerindeki yağlar, yağ tahliye çekmecesi ile tahliye edilir.
- Cihazda pilotlu ve termokupullu kontrol sistemi bulunmaktadır. Alev söndüğünde cihaza gelen gaz otomatik olarak kesilir.
- Cihazın pişirici plakası ısıya mukavemetli **12 mm.** kalınlığında **ST52** çelik malzemeden üretilmiştir.
- **AGI - 870 CR** modellerinde bağımsız iki farklı gaz musluğu vardır.
- Kullanılan seyyar çakmak sayesinde çakmak ısıdan zarar görmez.



Model	AGI - 470 CR	AGI - 670 CR	AGI - 870 CR	AGI-470/N CR
Plate	Düz	Düz	Düz	Nervürlü
Gaz Sarfiyatı- LPG	0.496 kg / h	0.708 kg / h	0.992 kg / h	0.496 kg / h
Gaz Sarfiyatı- NG	0.6 m ³ / h	0.924 m ³ / h	1.2 m ³ / h	0.6 m ³ / h
kW - LPG	6.3	9	12.6	6.3
kW - NG	5.75	9	11.5	5.75
Kilokalori - LPG	5417	7738	10834	5417
Kilokalori - NG	4944	7738	9888	4944
Net Ölçüler	400 x 700 x 300	600 x 700 x 300	800x700x300	400 x 700 x 300
Paket Ölçüleri	470 x 800 x 520	670 x 800 x 610	870x800x610	470 x 800 x 520
Net Ağırlık	43 kg	49 kg	80 kg	43 kg
Paket Ağırlık	49 kg	58 kg	87 kg	49 kg
Fiyat	1.130 EURO	1.520 EURO	1.930 EURO	1.200 EURO



Model	AGI-670/N CR	AGI-870/N CR	AGI-670/ND CR	AGI-870/ND CR
Plate	Nervürlü	Nervürlü	Nervürlü+Düz	Nervürlü+Düz
Gaz Sarfiyatı- LPG	0.708 kg / h	0.992 kg / h	0.708 kg / h	0.992 kg / h
Gaz Sarfiyatı- NG	0.924 m ³ / h	1.2 m ³ / h	0.924 m ³ / h	1.2 m ³ / h
kW - LPG	9	12.6	9	12.6
kW - NG	9	11.5	9	11.5
Kilokalori - LPG	7738	10834	7738	10834
Kilokalori - NG	7738	9888	7738	9888
Net Ölçüler	600 x 700 x 300	800x700x300	600 x 700 x 300	800x700x300
Paket Ölçüleri	670 x 800 x 610	870x800x610	670 x 800 x 610	870x800x610
Net Ağırlık	49 kg	80 kg	49 kg	80 kg
Paket Ağırlık	58 kg	87 kg	58 kg	87 kg
Fiyat	1.640 EURO	2.080 EURO	1.610 EURO	2.040 EURO

N: Nervürlü D: Düz ND: Yarı Nervürlü Yarı Düz CR: Krom Yüzey

Amerikan Izgaralar / Döküm / Su Çekmeceli / Gazlı



DÖKÜM YÜZEY



AAIG- 470

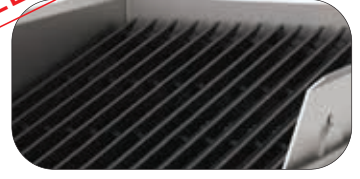

- Paslanmaz çelikten imal edilmiştir.
- Paslanmaz sac konstrüksiyonu ile uzun ömürlü kolay temizlenebilir ve hijyeniktir.
- Kullanıcıya her yönden rahatlık sağlayan ergonomik dizayna sahiptir.
- Emniyet ventilli, pilot ateşlidir.
- LPG ve NG seçenekleri mevcuttur.
- Yağ tahliyesi hareketli çekmece ile yapılır.
- Izgaraların üstü eğik dökümlüdür.
- Pişirici yüzey 2 kademe hareketlidir.
- Brulör üzerinde ısıyı homojen şekilde yaymak için reflektör sac bulunur.
- Cihazda pilotlu ve termokupullu kontrol sistemi bulunmaktadır. Alev söndüğünde cihaza gelen gaz otomatik olarak kesilir.
- Kullanılan seyyar çakmak sayesinde çakmak ısıdan zarar görmez.
- **AAIG - 870** modellerinde birbirinden bağımsız iki farklı gaz musluğu vardır.
- **AAIG - 1270** modellerinde birbirinden bağımsız üç farklı gaz musluğu vardır.



AAIG- 670



AAIG - 1270



AAIG- 870

Model	AAIG - 470	AAIG - 670	AAIG - 870	AAIG - 1270
Gaz Sarfiyatı-LPG	0.394 kg / h	0.433 kg / h	0.788 kg / h	1.182 kg / h
Gaz Sarfiyatı-NG	0.498 m ³ / h	0.607 m ³ / h	0.996 m ³ / h	1.494 m ³ / h
kW - LPG	5	5.5	10	15
kW - NG	4.5	5.75	9	13.5
Kilokalori - LPG	4299	4729	8598	12897
Kilokalori - NG	3869	4944	7738	11608
Net Ölçüler	400 x 700 x 300	600 x 700 x 300	800 x 700 x 300	1200 x 700 x 300
Paket Ölçüleri	470 x 800 x 520	670 x 800 x 610	870 x 800 x 610	1280 x 800 x 610
Net Ağırlık	51 kg	71 kg	98 kg	137 kg
Paket Ağırlık	57 kg	80 kg	110 kg	152 kg
Fiyat	1.160 EURO	1.400 EURO	1.770 EURO	2.280 EURO

Lavataşlı Izgaralar / Döküm / Su Çekmeceli / Gazlı



ALI- 470



ALI- 670



ALI- 870



ALI - 1270

DÖKÜM
YÜZEY



- Paslanmaz çelikten imal edilmiştir.
- Paslanmaz sac konstrüksiyonu ile uzun ömürlü kolay temizlenebilir ve hijyeniktir.
- Kullanıcıya her yönden rahatlık sağlayan ergonomik dizayna sahiptir.
- Emniyet ventilli, pilot ateşlidir.
- LPG ve NG seçenekleri mevcuttur.
- Yağ tahliyesi hareketli çekmece ile yapılır.
- Izgaraların üstü eğik dökümlüdür.
- Pişirici yüzey 2 kademe hareketlidir.
- Sökülüp takılabilen brülör
- Cihazda pilotlu ve termokupullu kontrol sistemi bulunmaktadır. Alev söndüğünde cihaza gelen gaz otomatik olarak kesilir.
- Kullanılan seyyar çakmak sayesinde çakmak ısıdan zarar görmez.
- ALI - 870 modellerinde birbirinden bağımsız iki farklı gaz musluğu vardır.
- ALI - 1270 modellerinde birbirinden bağımsız üç farklı gaz musluğu vardır.

Model	ALI - 470	ALI - 670	ALI - 870	ALI - 1270
Gaz Sarfiyatı-LPG	0.394 kg / h	0.433 kg / h	0.788 kg / h	1.182 kg / h
Gaz Sarfiyatı-NG	0.498 m ³ / h	0.607 m ³ / h	0.996 m ³ / h	1.494 m ³ / h
kW - LPG	5	5.5	10	15
kW - NG	4.5	5.75	9	13.5
Kilokalori - LPG	4299	4729	8598	12897
Kilokalori - NG	3869	4944	7738	11608
Net Ölçüler	400 x 700 x 300	600 x 700 x 300	800 x 700 x 300	1200 x 700 x 300
Paket Ölçüleri	470 x 800 x 520	670 x 800 x 610	870 x 800 x 610	1280 x 800 x 610
Net Ağırlık	51 kg	71 kg	98 kg	137 kg
Paket Ağırlık	57 kg	80 kg	110 kg	152 kg
Fiyat	1.030 EURO	1.240 EURO	1.720 EURO	2.210 EURO

Fritözler / Elektrikli



AEF - 470



AEF - 870



- Paslanmaz çelikten imal edilmiştir.
- Paslanmaz sac konstrüksiyonu ile uzun ömürlü kolay temizlenebilir ve hijyeniktir.
- Kullanıcıya her yönden rahatlık sağlayan ergonomik dizayna sahiptir.
- Emniyet için limit termostat mevcuttur.
- Cihazdaki rezistanslar yukarı hareketli olup, emniyet switchi sayesinde elektrik kesilir.
- Tahliye musluğu bulunmaktadır.
- Sepet ölçüsü; **189 x 253 x 127 mm.**
- Kablo kesiti;
AEF - 470; 5 x 2,5 mm² TTR, **AEF - 670 ve AEF - 870;** 5 x 6 mm² TTR

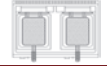

Model	AEF - 470	AEF - 670	AEF - 870
Kapasite	Min. 6 lt. Max 12 lt	2 x Min. 5 lt. Max 11 lt	2 x Min. 6 lt. Max 12 lt
Voltaj	380-415 V	380-415 V	380-415 V
kW	7.5	15	15
Net Ölçüler	400 x 700 x 300	600 x 700 x 300	800 x 700 x 300
Paket Ölçüleri	470 x 800 x 520	670 x 800 x 520	870 x 800 x 520
Net Ağırlık	23 kg	35 kg	45 kg
Paket Ağırlık	29 kg	39 kg	49 kg
Fiyat	1.020 EURO	1.740 EURO	1.830 EURO

Fritözler / Gazlı



AGF - 470



AGF - 870



- Paslanmaz çelikten imal edilmiştir.
- Paslanmaz sac konstrüksiyonu ile uzun ömürlü kolay temizlenebilir ve hijyeniktir.
- Kullanıcıya her yönden rahatlık sağlayan ergonomik dizayna sahiptir.
- Cihaz üzerinde bulunan **7** kademeli termostat ile ısı istenilen şekilde ayarlanır.
- Cihazda pilotlu ve termokupullu kontrol sistemi olup alev söndüğünde cihaza gelen gaz otomatik olarak kesilir.
- Tahliye musluğu alt dolapta bulunmaktadır.
- Sepet ölçüsü; **AGF -470;** 189 x 253 x 127 mm., **AGF - 870;** 248 x 253 x 127 mm.



Model	AGF - 470	AGF - 870
Kapasite	Min. 18 lt. Max 22 lt	2 x Min. 18 lt. Max 22 lt
Gaz Sarfiyatı-LPG	0.946 kg / h	1.892 kg / h
Gaz Sarfiyatı-NG	0.898 m ³ / h	1.796 m ³ / h
kW - LPG	12	24
kW - NG	8.5	17
Kilokalori - LPG	10320	20640
Kilokalori - NG	7310	14620
Net Ölçüler	400 x 700 x 850	800 x 700 x 850
Paket Ölçüleri	470 x 800 x 1210	880 x 800 x 1210
Net Ağırlık	61 kg	106 kg
Paket Ağırlık	67 kg	118 kg
Fiyat	1.760 EURO	3.260 EURO

Patates Dinlendirme / Elektrikli



APD - 470



- Paslanmaz çelikten imal edilmiştir.
- Paslanmaz sac konstrüksiyonu ile uzun ömürlü kolay temizlenebilir ve hijyeniktir.
- Kullanıcıya her yönden rahatlık sağlayan ergonomik dizayna sahiptir.
- Cihazda seramik rezistans kullanılmıştır.
- Kızarmış patateslerin sıcak bekletilmesinde ve yağların süzülmesinde kullanılır.
- Kablo kesiti; **3 x 1,5 mm² TTR**

Model	APD - 470
Kapasite	GN 1/1 150
Voltaj	220-240 V
kW	0.65 kW
Net Ölçüler	400 x 700 x 300
Paket Ölçüleri	470 x 800 x 560
Net Ağırlık	17 kg
Paket Ağırlık	23 kg
Fiyat	520 EURO

Makarna Haşlama / Elektrikli



AMP - 470

- Paslanmaz çelikten imal edilmiştir.
- Paslanmaz sac konstrüksiyonu ile uzun ömürlü kolay temizlenebilir ve hijyeniktir.
- Kullanıcıya her yönden rahatlık sağlayan ergonomik dizayna sahiptir.
- Cihazda **30°-120°C** arasında termostatla ısı kontrolü sağlanır.
- Cihazda **131 x 114 x 168 mm.** ölçülerinde **6** adet pişirme sepeti mevcuttur.
- Tahliye musluğu bulunmaktadır.
- Cihazda temiz su girişi ve taşan su tahliyesi mevcuttur.
- Kablo kesiti; **5 x 2,5 mm² TTR**

Model	AMP - 470
Sepet Adet	6
Voltaj	385-415 V
kW	6
Net Ölçüler	400 x 700 x 300
Paket Ölçüleri	470 x 800 x 520
Net Ağırlık	27 kg
Paket Ağırlık	33 kg
Fiyat	1.050 EURO

Ocaklar / Elektrikli



AEO - 470



- Paslanmaz çelikten imal edilmiştir.
- Paslanmaz sac konstrüksiyonu ile uzun ömürlü kolay temizlenebilir ve hijyeniktir.
- Kullanıcıya her yönden rahatlık sağlayan ergonomik dizayna sahiptir.
- Isıtıcı hot platelerin her biri **2600** Watt kapasitede pik döküm.
- Isıtıcıların her biri ayrı ayrı **3** kademeli şalterle kontrol edilir.
- Kablo kesiti;

AEO - 470; 5 x 2,5 mm² TTR

AEO - 870 ve **AEO - 1270**; 5 x 6 mm² TTR



AEO - 870



AEO - 1270



Model	AEO - 470	AEO - 870	AEO - 1270
Plate Adet	2 x Ø22 cm.	4 x Ø22 cm.	6 x Ø22 cm.
Gerilim	385-415 V	385-415 V	385-415 V
kW	2 x 2,6 kW	4 x 2,6 kW	6 x 2,6 cm.
Net Ölçüleri	400 x 700 x 300	800 x 700 x 300	1200 x 700 x 300
Paket Ölçüleri	470 x 800 x 520	870 x 800 x 520	1280 x 800 x 610
Net Ağırlık	22 kg	35 kg	60 kg
Paket Ağırlık	28 kg	47 kg	75 kg
Fiyat	560 EURO	990 EURO	1.240 EURO

Ocaklar / Gazlı



AGO - 470



- Paslanmaz çelikten imal edilmiştir.
- Paslanmaz sac konstrüksiyonu ile uzun ömürlü kolay temizlenebilir ve hijyeniktir.
- Kullanıcıya her yönden rahatlık sağlayan ergonomik dizayna sahiptir.
- LPG ve NG seçenekleri mevcuttur.
- Yüksek kalori sağlayan bekler kullanılmaktadır.
- Cihazda termokupullu kontrol sistemi bulunduğu için, alev söndüğünde cihaza gelen gaz otomatik olarak kesilir.
- Izgaralar pik dökümden imal edilmiştir.



AGO - 870



AGO - 1270

Model	AGO - 470	AGO - 870	AGO - 1270
Back Adet	2	4	6
Gaz Sarfiyatı- LPG	0.985 kg / h	1.970 kg / h	2.955 kg / h
Gaz Sarfiyatı- NG	1.194 m ³ / h	2.388 m ³ / h	3.582 m ³ / h
kW - LPG	2 x 6,3 kW	4 x 6,3 kW	6 x 6,3 kW
kW - NG	2 x 5,75 kW	4 x 5,75 kW	6 x 5,75 kW
Kilokalori - LPG	10834	21668	32502
Kilokalori - NG	9888	19776	29664
Net Ölçüler	400 x 700 x 300	800 x 700 x 300	1200 x 700 x 300
Paket Ölçüleri	470 x 800 x 520	870 x 800 x 520	1280 x 800 x 610
Net Ağırlık	26 kg	42 kg	72 kg
Paket Ağırlık	32 kg	54 kg	87 kg
Fiyat	730 EURO	1.240 EURO	1.820 EURO

Kuzineler / Elektrikli



AEK - 870



AEK - 1270



- Paslanmaz çelikten imal edilmiştir.
- Paslanmaz sac konstrüksiyonu ile uzun ömürlü kolay temizlenebilir ve hijyeniktir.
- Kullanıcıya her yönden rahatlık sağlayan ergonomik dizayna sahiptir.
- Isıtıcılar **Ø22 cm** olup her biri **2600 Watt** pik döküm plate.
- Isıtıcıların her biri ayrı ayrı **3** kademeli şalterle kontrol edilir.
- Fırın içi ısı kontrolü alt ve üst ayrı ayrı rezistanslarla yapılmaktadır. Bu rezistanslar **50°-300°C** arasında çalışır. Fırın tabanında ısıyı homojen dağıtmak için sac bulunmaktadır.
- Aşağıdaki tabloda yer alan kW değerleri ocak(üst kısım) ve fırın(alt kısım) şeklindedir. Toplam kW değeri ikisinin toplamıdır.
- Fırın içi **2 x GN 2/1** kapasitelidir.
- Kablo Kesiti; **5 x 6 mm. TTR**



Model	AEK - 870	AEK - 1270
Fırın Kapasitesi	GN 2/1	GN 2/1
Plate Adet	4 x Ø22	6 x Ø22
Voltaj	380-415 V	380-415 V
kW	4 x 2,6 kW + 6,3 kW	6 x 2,6 kW + 6,3 kW
Net Ölçüler	800 x 700 x 850	1200 x 700 x 850
Paket Ölçüleri	880 x 880 x 1210	1280 x 880 x 1210
Net Ağırlık	131 kg	165 kg
Paket Ağırlık	143 kg	180 kg
Fiyat	2.300 EURO	2.660 EURO

Kuzineler / Gazlı



AGK - 870



AGK - 1270



- Paslanmaz çelikten imal edilmiştir.
- Paslanmaz sac konstrüksiyonu ile uzun ömürlü kolay temizlenebilir ve hijyeniktir.
- Kullanıcıya her yönden rahatlık sağlayan ergonomik dizayna sahiptir.
- LPG ve NG seçenekleri mevcuttur.
- Yüksek kalori sağlayan bekler kullanılmaktadır.
- Cihazda termokupullu kontrol sistemi bulunduğu için, alev söndüğünde cihaza gelen gaz otomatik olarak kesilir.
- Izgaralar pik dökümden imal edilmiştir.
- Cihazın ocak pişirici hızı yüksek alev veya düşük alev olarak ayarlanabilir. **100°-300°C** arasında 1 adet termostatlı gaz musluğu ile kontrol edilebilir.
- Fırın tabanında ısıyı homojen dağıtmak için sac bulunmaktadır.
- Aşağıdaki tabloda yer alan kW değerleri ocak(üst kısım) ve fırın(alt kısım) şeklindedir. Toplam kW değeri ikisinin toplamıdır.
- **AGK - 1270** modelinde fırının yanında 1 adet dolap bulunmaktadır.

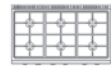

Model	AGK - 870	AGK - 1270
Fırın Kapasitesi	GN 2/1 - 100 x 2	GN 2/1 - 100 x 2
Bek	4	6
Gaz Sarfiyatı-LPG	2.466 kg / h	3.451 kg / h
Gaz Sarfiyatı-NG	3.040 m ³ / h	4.234 m ³ / h
kW - LPG	4 x 6,3 kW + 6,3 kW	6 x 6,3 kW + 6,3 kW
kW - NG	4 x 5,75 kW + 6,3 kW	6 x 5,75 kW + 6,3 kW
Kilokalori - LPG	27085	37919
Kilokalori - NG	25193	35081
Net Ölçüler	800 x 700 x 850	1200 x 700 x 850
Paket Ölçüleri	880 x 880 x 1210	1280 x 880 x 1210
Net Ağırlık	119 kg	160 kg
Paket Ağırlık	131 kg	180 kg
Fiyat	2.770 EURO	3.510 EURO

Wok Ocaklar / Gazlı



AWO - 470



AWO - 870



- Paslanmaz çelikten imal edilmiştir.
- Paslanmaz sac konstrüksiyonu ile uzun ömürlü kolay temizlenebilir ve hijyeniktir.
- LPG ve NG seçenekleri mevcuttur.
- Cihazda termokupullu kontrol sistemi bulunduğu için, alev söndüğünde cihaza gelen gaz otomatik olarak kesilir.
- Yüksek kalori sağlayan brülörler kullanılmaktadır.

Model	AWO - 470	AWO - 870
Brülör Adedi	1	2
Gaz Sarfiyatı-LPG	0.788 kg / h	1.576 kg / h
Gaz Sarfiyatı-NG	1.057 m ³ / h	2.114 m ³ / h
kW - LPG	10	2 x 10
kW - NG	10	2 x 10
Kilokalori - LPG	8598	17197
Kilokalori - NG	8598	17197
Net Ölçüler	400 x 700 x 300	800 x 700 x 300
Paket Ölçüleri	470 x 800 x 520	870 x 800 x 520
Net Ağırlık	38 kg	70 kg
Paket Ağırlık	44 kg	82 kg
Fiyat	910 EURO	1.560 EURO

Yanyana Ocaklar / Gazlı



AGO - 870 Y



AGO - 1270 Y



- Paslanmaz çelikten imal edilmiştir.
- Paslanmaz sac konstrüksiyonu ile uzun ömürlü kolay temizlenebilir ve hijyeniktir.
- Kullanıcıya her yönden rahatlık sağlayan ergonomik dizayna sahiptir.
- LPG ve NG seçenekleri mevcuttur.
- Cihazda termokupullu kontrol sistemi bulunduğu için, alev söndüğünde cihaza gelen gaz otomatik olarak kesilir.
- Yüksek kalori sağlayan brülörler kullanılmaktadır.

Model	AGO - 470 Y	AGO - 870 Y	AGO - 1270 Y
Brülör Adedi	1	2	3
Gaz Sarfiyatı-LPG	0.788 kg/h	1.418 kg/h	2.127 kg/h
Gaz Sarfiyatı-NG	1.2 m ³ /h	2.4 m ³ /h	3.6 m ³ /h
kW - LPG	10	2 x 10	3 x 10
kW - NG	12	2 x 12	3 x 12
Kilokalori - LPG	8598	17197	25795
Kilokalori - NG	10318	20636	30954
Net Ölçüler	400 x 700 x 300	800 x 700 x 300	1200 x 700 x 300
Paket Ölçüleri	470 x 800 x 520	870 x 800 x 520	1280 x 800 x 610
Net Ağırlık	22 kg	41 kg	70 kg
Paket Ağırlık	28 kg	53 kg	85 kg
Fiyat	670 EURO	1.030 EURO	1.410 EURO

Benmariler / Elektrikli



ASB - 470



ASB - 870

- Paslanmaz çelikten imal edilmiştir.
- Paslanmaz sac konstrüksiyonu ile uzun ömürlü kolay temizlenebilir ve hijyeniktir.
- Kullanıcıya her yönden rahatlık sağlayan ergonomik dizayna sahiptir.
- GN küvetler çeşitli ölçülerde kullanılabilir.
- Tahliye musluğu bulunmaktadır.
- Cihaz **30°-120°C** aralığında termostat kontrollüdür.
- Silikon rezistans kullanılır.
- Cihazda manuel su doldurma yapılmaktadır.
- Kablo kesiti; **3 x 1,5 mm² TTR**

Model	ASB - 470	ASB - 870
Kapasite	GN 1/1 - 150	2 x GN 1/1 - 150
Gerilim	220-240 V	220-240 V
kW	1	2
Net Ölçüler	400 x 700 x 300	800 x 700 x 300
Paket Ölçüleri	470 x 800 x 520	870 x 800 x 610
Net Ağırlık	18 kg	30 kg
Paket Ağırlık	24 kg	42 kg
Fiyat	760 EURO	1.090 EURO

Ara Tezgahlar



AAT - 470



AAT - 670



AAT - 870



- Paslanmaz çelikten imal edilmiştir.
- Paslanmaz sac konstrüksiyonu ile uzun ömürlü kolay temizlenebilir ve hijyeniktir.
- Kullanıcıya her yönden rahatlık sağlayan ergonomik dizayna sahiptir.

Model	AAT - 470	AAT - 670	AAT - 870
Net Ölçüler	400 x 700 x 300	600 x 700 x 300	800 x 700 x 300
Paket Ölçüleri	470 x 800 x 530	670 x 800 x 530	870 x 800 x 530
Net Ağırlık	16 kg	21 kg	27 kg
Paket Ağırlık	18 kg	25 kg	31 kg
Fiyat	270 EURO	330 EURO	380 EURO

Setaltı Tezgahlar



AST - 47



AST - 67



AST - 87



- Paslanmaz çelikten imal edilmiştir.
- Paslanmaz sac konstrüksiyonu ile uzun ömürlü kolay temizlenebilir ve hijyeniktir.
- Kapılar çift cidarlıdır.
- Setaltı tezgahlarının üzerinde bulunan pimler cihazların altındaki yuvalarına göre tasarlanmış olup ürünlerin tek parça olarak görünmesini sağlar.
- 40x70x30 ürünler için AST-47 kullanılır.
- 60x70x30 ürünler için AST-67 kullanılır.
- 80x70x30 ürünler için AST-87 kullanılır.
- 120x70x30 ürünler için AST-127 kullanılır.
- AST-87'de 2 adet 40x70x30 üründe kullanılabilir.
- AST-127'de 3 adet 40x70x30 veya 1 adet 40x70x30, 1 adet 80x70x30 veya 2 adet 60x70x30 üründe kullanılabilir.



AST - 127

Model	AST - 47	AST - 67	AST - 87	AST - 127
Net Ölçüler	400 x 650 x 560	600 x 650 x 560	800 x 650 x 560	1200 x 650 x 560
Paket Ölçüleri	420 x 670 x 560	620 x 670 x 560	820 x 670 x 560	1220 x 670 x 560
Net Ağırlık	15 kg	21 kg	25 kg	37 kg
Paket Ağırlık	16 kg	22 kg	26 kg	40 kg
Fiyat	280 EURO	320 EURO	360 EURO	490 EURO

Seri / 900





Izgaralar / Elektrikli



AEI - 490



AEI - 490 / N



- Paslanmaz çelikten imal edilmiştir.
- Paslanmaz sac konstrüksiyonu ile uzun ömürlü kolay temizlenebilir ve hijyeniktir.
- Kullanıcıya her yönden rahatlık sağlayan ergonomik dizayna sahiptir.
- Cihaz içerisinde kullanılan rezistanslar ve termostat kontrolü sayesinde pişirici plakada homojen sıcaklık dağılımı sağlanır.
- Isıtıcılar **50°-300°C** aralığında termostat ile kontrol edilir.
- Plate yüzeyinin eğimli olması sayesinde üzerindeki yağlar, yağ tahliye çekmecesine ile tahliye edilir.
- Cihazın pişirici plakası ısıya mukavemetli **12 mm.** kalınlığında **ST52** çelik malzemeden üretilmiştir.
- **AEI - 890** modellerinde bağımsız iki ayrı termostat kontrollüdür.
- Cihaz kablolu olarak gönderilir.



AEI - 890



AEI - 890 / N



AEI - 890 / ND



Model	AEI - 490	AEI - 890	AEI - 490 / N	AEI - 890 / N	AEI - 890 / ND
Plate	Düz	Düz	Nervürlü	Nervürlü	Nervürlü+Düz
Voltaj	380-415 V	380-415 V	380-415 V	380-415 V	380-415 V
kW	6.9	13.8	6.9	13.8	13.8
Net Ölçüleri	400 x 900 x 850	800 x 900 x 850	400 x 900 x 850	800 x 900 x 850	800 x 900 x 850
Paket Ölçüleri	470 x 1000 x 1210	880 x 1020 x 1210	470 x 1000 x 1210	880 x 1020 x 1210	880 x 1020 x 1210
Net Ağırlık	75 kg	133 kg	75 kg	133 kg	133 kg
Paket Ağırlık	90 kg	155 kg	90 kg	155 kg	155 kg
Fiyat	1.140 EURO	1.870 EURO	1.320 EURO	1.900 EURO	1.890 EURO

N: Nervürlü D: Düz ND: Yarı Nervürlü Yarı Düz

Izgaralar / Elektrikli Krom Yüzey



AEI - 490 CR



- Paslanmaz çelikten imal edilmiştir.
- Paslanmaz sac konstrüksiyonu ile uzun ömürlü kolay temizlenebilir ve hijyeniktir.
- Kullanıcıya her yönden rahatlık sağlayan ergonomik dizayna sahiptir.
- Cihaz içerisinde kullanılan rezistanslar ve termostat kontrolü sayesinde pişirici plakada homojen sıcaklık dağılımı sağlanır.
- Isıtıcılar **50°-300°C** aralığında termostat ile kontrol edilir.
- Plate yüzeyinin eğimli olması sayesinde üzerindeki yağlar, yağ tahliye çekmecesine ile tahliye edilir.
- Cihazın pişirici plakası ısıya mukavemetli **12 mm.** kalınlığında **ST52** çelik malzemeden üretilmiştir.
- **AEI - 890 CR** modellerinde bağımsız iki ayrı termostat kontrollüdür.
- Cihaz kablosuz olarak gönderilir.



AEI - 890 / N CR



AEI - 890 / ND CR



Model	AEI - 490 CR	AEI - 890 CR	AEI - 490 / N CR	AEI - 890 / N CR	AEI - 890 / ND CR
Plate	Düz	Düz	Nervürlü	Nervürlü	Nervürlü+Düz
Gerilim	380-415 V	380-415 V	380-415 V	380-415 V	380-415 V
kW	6.9	13.8	6.9	13.8	13.8
Net Ölçüleri	400 x 900 x 850	800 x 900 x 850	400 x 900 x 850	800 x 900 x 850	800 x 900 x 850
Paket Ölçüleri	470 x 1000 x 1210	880 x 1020 x 1210	470 x 1000 x 1210	880 x 1020 x 1210	880 x 1020 x 1210
Net Ağırlık	75 kg	133 kg	75 kg	133 kg	133 kg
Paket Ağırlık	90 kg	155 kg	90 kg	155 kg	155 kg
Fiyat	1.370 EURO	2.350 EURO	1.540 EURO	2.400 EURO	2.390 EURO

N: Nervürlü D: Düz ND: Yarı Nervürlü Yarı Düz CR:Krom Yüzey

Izgaralar / Elektrikli



AEI - 490 S



AEI - 490 / N S

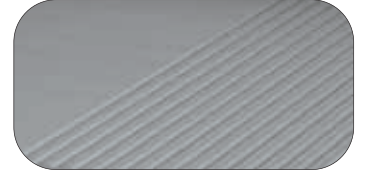

- Paslanmaz çelikten imal edilmiştir.
- Paslanmaz sac konstrüksiyonu ile uzun ömürlü kolay temizlenebilir ve hijyeniktir.
- Kullanıcıya her yönden rahatlık sağlayan ergonomik dizayna sahiptir.
- Cihaz içerisinde kullanılan rezistanlar ve termostat kontrolü sayesinde pişirici plakada homojen sıcaklık dağılımı sağlanır.
- Isıtıcılar **50°-300°C** aralığında termostat ile kontrol edilir.
- Plate yüzeyinin eğimli olması sayesinde üzerindeki yağlar, yağ tahliye çekmecesini ile tahliye edilir.
- Cihazın pişirici plakası ısıya mukavemetli **12 mm.** kalınlığında **ST52** çelik malzemeden üretilmiştir.
- **AEI - 890** modellerinde bağımsız iki ayrı termostat kontrollüdür.
- Cihaz kablosuz olarak gönderilir.



AEI - 890 S



AEI - 890 / N S



AEI - 890 / ND S



Model	AEI - 490 S	AEI - 890 S	AEI - 490 / N S	AEI - 890 / N S	AEI - 890 / ND S
Plate	Düz	Düz	Nervürlü	Nervürlü	Nervürlü+Düz
Gerilim	380-415 V	380-415 V	380-415 V	380-415 V	380-415 V
kW	6.9	13.8	6.9	13.8	13.8
Net Ölçüleri	400 x 900 x 300	800 x 900 x 300	400 x 900 x 300	800 x 900 x 300	800 x 900 x 300
Paket Ölçüleri	470 x 1000 x 620	880 x 1020 x 620	470 x 1000 x 620	880 x 1020 x 620	880 x 1020 x 620
Net Ağırlık	45 kg	86 kg	45 kg	86 kg	86 kg
Paket Ağırlık	60 kg	103 kg	60 kg	103 kg	103 kg
Fiyat	870 EURO	1.500 EURO	1.060 EURO	1.610 EURO	1.510 EURO

N: Nervürlü D: Düz ND: Yarı Nervürlü Yarı Düz S: Setüstü

Izgaralar / Elektrikli Krom Yüzey



AEI - 490 S CR

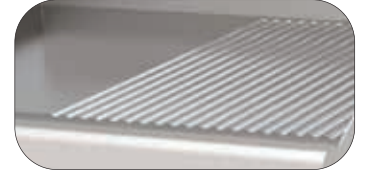

- Paslanmaz çelikten imal edilmiştir.
- Paslanmaz sac konstrüksiyonu ile uzun ömürlü kolay temizlenebilir ve hijyeniktir.
- Kullanıcıya her yönden rahatlık sağlayan ergonomik dizayna sahiptir.
- Cihaz içerisinde kullanılan rezistanlar ve termostat kontrolü sayesinde pişirici plakada homojen sıcaklık dağılımı sağlanır.
- Isıtıcılar **50°-300°C** aralığında termostat ile kontrol edilir.
- Plate yüzeyinin eğimli olması sayesinde üzerindeki yağlar, yağ tahliye çekmecesine ile tahliye edilir.
- Cihazın pişirici plakası ısıya mukavemetli **12 mm.** kalınlığında **ST52** çelik malzemeden üretilmiştir.
- **AEI - 890 CR** modellerinde bağımsız iki ayrı termostat kontrollüdür.
- Cihaz kablosuz olarak gönderilir.



AEI - 890 / N S CR



AEI - 890 / ND S CR



Model	AEI - 490 S CR	AEI - 890 S CR	AEI - 490 / N S CR	AEI - 890 / N S CR	AEI - 890 / ND S CR
Plate	Düz	Düz	Nervürlü	Nervürlü	Nervürlü+Düz
Gerilim	380-415 V	380-415 V	380-415 V	380-415 V	380-415 V
kW	6.9	13.8	6.9	13.8	13.8
Net Ölçüler	400 x 900 x 300	800 x 900 x 300	400 x 900 x 300	800 x 900 x 300	800 x 900 x 300
Paket Ölçüleri	470 x 1000 x 620	880 x 1020 x 620	470 x 1000 x 620	880 x 1020 x 620	880 x 1020 x 620
Net Ağırlık	45 kg	86 kg	45 kg	86 kg	86 kg
Paket Ağırlık	60 kg	103 kg	60 kg	103 kg	103 kg
Fiyat	1.260 EURO	1.890 EURO	1.400 EURO	2.040 EURO	2.020 EURO

N: Nervürlü D: Düz ND: Yarı Nervürlü Yarı Düz S: Setüstü CR:Krom Yüzey

Izgaralar / Gazlı



AGI - 490



AGI - 490 / N



- Paslanmaz çelikten imal edilmiştir.
- Paslanmaz sac konstrüksiyonu ile uzun ömürlü kolay temizlenebilir ve hijyeniktir.
- Kullanıcıya her yönden rahatlık sağlayan ergonomik dizayna sahiptir.
- LPG ve NG seçenekleri mevcuttur.
- Plate yüzeyinin eşit pişirmesi için dizayn edilmiş brülörler.
- Plate yüzeyinin eğimli olması sayesinde üzerindeki yağlar, yağ tahliye çekmecesi ile tahliye edilir.
- Cihazın pişirici plakası ısıya mukavemetli **12 mm.** kalınlığında **ST52** çelik malzemeden üretilmiştir.
- **AGI - 890** modellerinde bağımsız iki adet gaz musluğu vardır.
- Kullanılan seyyar çakmak sayesinde çakmak ısıdan zarar görmez.



AGI - 890



AGI - 890 / N



AGI - 890 / ND



Model	AGI - 490	AGI - 890	AGI - 490 / N	AGI - 890 / N	AGI - 890 / ND
Plate	Düz	Düz	Nervürlü	Nervürlü	Nervürlü+Düz
Gaz Sarfiyatı- LPG	0.591 kg / h	1.182 kg / h	0.591 kg / h	1.182 kg / h	1.182 kg / h
Gaz Sarfiyatı- NG	0.8 m ³ / h	1.6 m ³ / h	0.8 m ³ / h	1.6 m ³ / h	1.6 m ³ / h
KW - LPG	7.5	15	7.5	15	15
KW - NG	7.3	14.6	7.3	14.6	14.6
Kilokalori - LPG	6449	12898	6449	12898	12898
Kilokalori - NG	6277	12554	6277	12554	12554
Net Ölçüler	400 x 900 x 850	800 x 900 x 850	400 x 900 x 850	800 x 900 x 850	800 x 900 x 850
Paket Ölçüleri	470 x 1020 x 1210	880 x 1020 x 1210	470 x 1020 x 1210	880 x 1020 x 1210	880 x 1020 x 1210
Net Ağırlık	82 kg	130 kg	82 kg	130 kg	130 kg
Paket Ağırlık	96 kg	152 kg	96 kg	152 kg	152 kg
Fiyat	1.210 EURO	1.960 EURO	1.250 EURO	2.020 EURO	2.000 EURO

N: Nervürlü D: Düz ND: Yarı Nervürlü Yarı Düz



Izgaralar / Gazlı Krom Yüzey



AGI - 490 / CR



- Paslanmaz çelikten imal edilmiştir.
- Paslanmaz sac konstrüksiyonu ile uzun ömürlü kolay temizlenebilir ve hijyeniktir.
- Kullanıcıya her yönden rahatlık sağlayan ergonomik dizayna sahiptir.
- LPG ve NG seçenekleri mevcuttur.
- Plate yüzeyinin eşit pişirmesi için dizayn edilmiş brülörler.
- Plate yüzeyinin eğimli olması sayesinde üzerindeki yağlar, yağ tahliye çekmecesi ile tahliye edilir.
- Cihazın pişirici plakası ısıya mukavemetli **12 mm.** kalınlığında **ST52** çelik malzemeden üretilmiştir.
- **AGI - 890 CR** modellerinde bağımsız iki adet gaz musluğu vardır.
- Kullanılan seyyar çakmak sayesinde çakmak ısıdan zarar görmez.



AGI - 890 / N CR



AGI - 890 / ND CR



Model	AGI - 490 CR	AGI - 890 CR	AGI - 490 / N CR	AGI - 890 / N CR	AGI - 890 / ND CR
Plate	Düz	Düz	Nervürlü	Nervürlü	Nervürlü+Düz
Gaz Sarfiyatı- LPG	0.591 kg / h	1.182 kg / h	0.591 kg / h	1.182 kg / h	1.182 kg / h
Gaz Sarfiyatı- NG	0.8 m ³ / h	1.6 m ³ / h	0.8 m ³ / h	1.6 m ³ / h	1.6 m ³ / h
KW - LPG	7.5	15	7.5	15	15
KW - NG	7.3	14.6	7.3	14.6	14.6
Kilokalori - LPG	6449	12898	6449	12898	12898
Kilokalori - NG	6277	12554	6277	12554	12554
Net Ölçüler	400 x 900 x 850	800 x 900 x 850	400 x 900 x 850	800 x 900 x 850	800 x 900 x 850
Paket Ölçüleri	470 x 1020 x 1210	880 x 1020 x 1210	470 x 1020 x 1210	880 x 1020 x 1210	880 x 1020 x 1210
Net Ağırlık	82 kg	130 kg	82 kg	130 kg	130 kg
Paket Ağırlık	96 kg	152 kg	96 kg	152 kg	152 kg
Fiyat	1.420 EURO	2.450 EURO	1.490 EURO	2.510 EURO	2.480 EURO

N: Nervürlü D: Düz ND: Yarı Nervürlü Yarı Düz CR: Krom Yüzey

Izgaralar / Gazlı



AGI - 490 S



AGI - 490 / N S

- Paslanmaz çelikten imal edilmiştir.
- Paslanmaz sac konstrüksiyonu ile uzun ömürlü kolay temizlenebilir ve hijyeniktir.
- Kullanıcıya her yönden rahatlık sağlayan ergonomik dizayna sahiptir.
- LPG ve NG seçenekleri mevcuttur.
- Plate yüzeyinin eşit pişirmesi için dizayn edilmiş brülörler.
- Plate yüzeyinin eğimli olması sayesinde üzerindeki yağlar, yağ tahliye çekmecesi ile tahliye edilir.
- **AGI - 890 S** modellerinde bağımsız iki adet gaz musluğu vardır.
- Kullanılan seyyar çakmak sayesinde çakmak ısıdan zarar görmez.



AGI - 890 S



AGI - 890 / N S



AGI - 890 / ND S



Model	AGI - 490 S	AGI - 890 S	AGI - 490 / N S	AGI - 890 / N S	AGI - 890 / ND S
Plate	Düz	Düz	Nervürlü	Nervürlü	Nervürlü+Düz
Gaz Sarfiyatı- LPG	0.591 kg / h	1.182 kg / h	0.591 kg / h	1.182 kg / h	1.182 kg / h
Gaz Sarfiyatı- NG	0.8 m ³ / h	1.6 m ³ / h	0.8 m ³ / h	1.6 m ³ / h	1.6 m ³ / h
KW - LPG	7.5	15	7.5	15	15
KW - NG	7.3	14.6	7.3	14.6	14.6
Kilokalori - LPG	6449	12898	6449	12898	12898
Kilokalori - NG	6277	12554	6277	12554	12554
Net Ölçüler	400 x 900 x 300	800 x 900 x 300	400 x 900 x 300	800 x 900 x 300	800 x 900 x 300
Paket Ölçüleri	470 x 1000 x 620	880 x 1020 x 620	470 x 1000 x 620	880 x 1020 x 620	880 x 1020 x 620
Net Ağırlık	71 kg	109 kg	71 kg	109 kg	109 kg
Paket Ağırlık	78 kg	124 kg	78 kg	124 kg	124 kg
Fiyat	1.000 EURO	1.490 EURO	1.050 EURO	1.730 EURO	1.680 EURO

N: Nervürlü D: Düz ND: Yarı Nervürlü Yarı Düz S: Setüstü

Izgaralar / Gazlı Krom Yüzey



AGI - 490 S CR

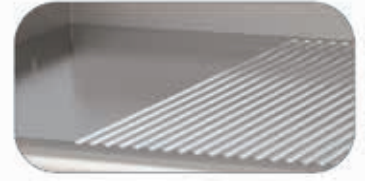

- Paslanmaz çelikten imal edilmiştir.
- Paslanmaz sac konstrüksiyonu ile uzun ömürlü kolay temizlenebilir ve hijyeniktir.
- Kullanıcıya her yönden rahatlık sağlayan ergonomik dizayna sahiptir.
- LPG ve NG seçenekleri mevcuttur.
- Plate yüzeyinin eşit pişirmesi için dizayn edilmiş brülörler.
- Plate yüzeyinin eğimli olması sayesinde üzerindeki yağlar, yağ tahliye çekmecesi ile tahliye edilir.
- **AGI - 890 S CR** modellerinde bağımsız iki adet gaz musluğu vardır.
- Kullanılan seyyar çakmak sayesinde çakmak ısıdan zarar görmez.



AGI - 890 / N S CR



AGI - 890 / ND S CR



Model	AGI - 490 S CR	AGI - 890 S CR	AGI - 490 / N S CR	AGI - 890 / N S CR	AGI - 890 / ND S CR
Plate	Düz	Düz	Nervürlü	Nervürlü	Nervürlü+Düz
Gaz Sarfiyatı- LPG	0.591 kg / h	1.182 kg / h	0.591 kg / h	1.182 kg / h	1.182 kg / h
Gaz Sarfiyatı- NG	0.8 m ³ / h	1.6 m ³ / h	0.8 m ³ / h	1.6 m ³ / h	1.6 m ³ / h
KW - LPG	7.5	15	7.5	15	15
KW - NG	7.3	14.6	7.3	14.6	14.6
Kilokalori - LPG	6449	12898	6449	12898	12898
Kilokalori - NG	6277	12554	6277	12554	12554
Net Ölçüler	400 x 900 x 300	800 x 900 x 300	400 x 900 x 300	800 x 900 x 300	800 x 900 x 300
Paket Ölçüleri	470 x 1000 x 620	880 x 1020 x 620	470 x 1000 x 620	880 x 1020 x 620	880 x 1020 x 620
Net Ağırlık	71 kg	109 kg	71 kg	109 kg	109 kg
Paket Ağırlık	78 kg	124 kg	78 kg	124 kg	124 kg
Fiyat	1.340 EURO	2.160 EURO	1.400 EURO	2.350 EURO	2.340 EURO

N: Nervürlü D: Düz ND: Yarı Nervürlü Yarı Düz S: Setüstü CR: Krom Yüzey

Amerikan Izgaralar / Döküm / Su Çekmeceli / Gazlı



AAIG - 490



**DÖKÜM
YÜZEY**



AAIG - 890



AAIG - 1290

- Paslanmaz çelikten imal edilmiştir.
- Paslanmaz sac konstrüksiyonu ile uzun ömürlü kolay temizlenebilir ve hijyeniktir.
- Kullanıcıya her yönden rahatlık sağlayan ergonomik dizayna sahiptir.
- Emniyet ventilli, pilot ateşlidir.
- Tabandaki havuz sayesinde nemlendirme özelliğine sahiptir.
- LPG ve NG seçenekleri mevcuttur.
- Söküp takılabilen brülörler.
- Cihazda pilotlu ve termokupullu kontrol sistemi bulunmaktadır. Alev söndüğünde cihaza gelen gaz otomatik olarak kesilir.
- Yağ kabı alt bölümde bulunmaktadır.
- Izgaraların üstü eğik dökümlüdür.
- Pişirici yüzey 2 kademe hareketlidir.
- Kullanılan seyyar çakmak sayesinde çakmak ısıdan zarar görmez.
- **AAIG - 890** modellerinde birbirinden bağımsız pişirici hızını yüksek veya düşük alev olarak ayarlanabilen iki adet gaz musluğu vardır.
- **AAIG - 1290** modellerinde birbirinden bağımsız pişirici hızını yüksek veya düşük alev olarak ayarlanabilen iki adet gaz musluğu vardır.

Model	AAIG - 490	AAIG - 890	AAIG - 1290
Gaz Sarfiyatı-LPG	0.827 kg / h	1.654 kg / h	2.481 kg / h
Gaz Sarfiyatı-NG	1.25 m ³ / h	2.5 m ³ / h	3.75 m ³ / h
kW - LPG	10.5	21	31.5
kW - NG	11	22	33
Kilokalori - LPG	9028	18057	27085
Kilokalori - NG	9458	18916	28375
Net Ölçüler	400 x 900 x 850	800 x 900 x 850	1200 x 900 x 850
Paket Ölçüleri	470 x 1000 x 1210	880 x 1000 x 1210	1280 x 1000 x 1210
Net Ağırlık	73 kg	121 kg	195 kg
Paket Ağırlık	87 kg	144 kg	220 kg
Fiyat	1.510 EURO	2.190 EURO	3.210 EURO

Amerikan Izgaralar / Döküm / Su Çekmeceli / Gazlı



AAIG - 490 S



**DÖKÜM
YÜZEY**



AAIG - 890 S



AAIG - 1290 S

- Paslanmaz çelikten imal edilmiştir.
- Paslanmaz sac konstrüksiyonu ile uzun ömürlü kolay temizlenebilir ve hijyeniktir.
- Kullanıcıya her yönden rahatlık sağlayan ergonomik dizayna sahiptir.
- Emniyet ventilli, pilot ateşlidir.
- Tabandaki havuz sayesinde nemlendirme özelliğine sahiptir.
- LPG ve NG seçenekleri mevcuttur.
- Söküp takılabilen brülörler.
- Cihazda pilotlu ve termokupullu kontrol sistemi bulunmaktadır. Alev söndüğünde cihaza gelen gaz otomatik olarak kesilir.
- Yağ kabı alt bölümde bulunmaktadır.
- Izgaraların üstü eğik dökümlüdür.
- Pişirici yüzey 2 kademe hareketlidir.
- Kullanılan seyyar çakmak sayesinde çakmak ısıdan zarar görmez.
- **AAIG - 890 S** modellerinde birbirinden bağımsız pişirici hızını yüksek veya düşük alev olarak ayarlanabilen iki adet gaz musluğu vardır.
- **AAIG - 1290 S** modellerinde birbirinden bağımsız pişirici hızını yüksek veya düşük alev olarak ayarlanabilen iki adet gaz musluğu vardır.

Model	AAIG - 490 S	AAIG - 890 S	AAIG - 1290 S
Gaz Sarfiyatı-LPG	0.827 kg / h	1.654 kg / h	2.481 kg / h
Gaz Sarfiyatı-NG	1.25 m ³ / h	2.5 m ³ / h	3.75 m ³ / h
kW - LPG	10.5	21	31.5
kW - NG	11	22	33
Kilokalori - LPG	9028	18057	27085
Kilokalori - NG	9458	18916	28375
Net Ölçüler	400 x 900 x 300	800 x 900 x 300	1200 x 900 x 300
Paket Ölçüleri	470 x 1000 x 620	880 x 1000 x 620	1280 x 1000 x 620
Net Ağırlık	66 kg	109 kg	164 kg
Paket Ağırlık	80 kg	131 kg	190 kg
Fiyat	1.410 EURO	2.080 EURO	2.720 EURO

S: Setüstü

Lavataşlı Izgaralar / Döküm / Su Çekmeceli / Gazlı



ALI - 490

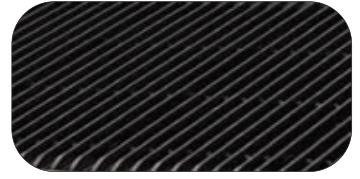

**DÖKÜM
YÜZEY**

- Paslanmaz çelikten imal edilmiştir.
- Paslanmaz sac konstrüksiyonu ile uzun ömürlü kolay temizlenebilir ve hijyeniktir.
- Kullanıcıya her yönden rahatlık sağlayan ergonomik dizayna sahiptir.
- Emniyet ventilli, pilot ateşlidir.
- Tabandaki havuz sayesinde nemlendirme özelliğine sahiptir.
- LPG ve NG seçenekleri mevcuttur.
- Söküp takılabilen brülörler.
- Cihazda pilotlu ve termokupullu kontrol sistemi bulunmaktadır. Alev söndüğünde cihaza gelen gaz otomatik olarak kesilir.
- Yağ kabı alt bölümde bulunmaktadır.
- Izgaraların üstü eğik dökümlüdür.
- Pişirici yüzey 2 kademe hareketlidir.
- Kullanılan seyyar çakmak sayesinde çakmak ısıdan zarar görmez.
- ALI - 890 modellerinde birbirinden bağımsız pişirici hızını yüksek veya düşük alev olarak ayarlanabilen iki adet gaz musluğu vardır.
- ALI - 1290 modellerinde birbirinden bağımsız pişirici hızını yüksek veya düşük alev olarak ayarlanabilen iki adet gaz musluğu vardır.



ALI - 890



ALI - 1290

Model	ALI - 490	ALI - 890	ALI - 1290
Gaz Sarfiyatı-LPG	0.827 kg / h	1.654 kg / h	2.481 kg / h
Gaz Sarfiyatı-NG	1.25 m ³ / h	2.5 m ³ / h	3.75 m ³ / h
kW - LPG	10.5	21	31.5
kW - NG	11	22	33
Kilokalori - LPG	9028	18057	27085
Kilokalori - NG	9458	18916	28375
Net Ölçüler	400 x 900 x 850	800 x 900 x 850	1200 x 900 x 850
Paket Ölçüleri	470 x 1000 x 1210	880 x 1000 x 1210	1280 x 1000 x 1210
Net Ağırlık	73 kg	121 kg	195 kg
Paket Ağırlık	87 kg	144 kg	220 kg
Fiyat	1.520 EURO	2.400 EURO	3.420 EURO

Lavataşlı Izgaralar / Döküm / Su Çekmeceli / Gazlı



ALI - 490 S

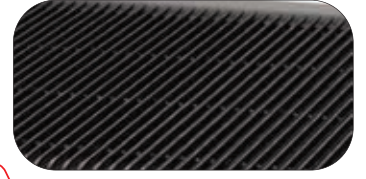

**DÖKÜM
YÜZEY**



ALI - 890 S



ALI - 1290 S

- Paslanmaz çelikten imal edilmiştir.
- Paslanmaz sac konstrüksiyonu ile uzun ömürlü kolay temizlenebilir ve hijyeniktir.
- Kullanıcıya her yönden rahatlık sağlayan ergonomik dizayna sahiptir.
- Emniyet ventilli, pilot ateşlidir.
- Tabandaki havuz sayesinde nemlendirme özelliğine sahiptir.
- LPG ve NG seçenekleri mevcuttur.
- Söküp takılabilen brülörler.
- Cihazda pilotlu ve termokupullu kontrol sistemi bulunmaktadır. Alev söndüğünde cihaza gelen gaz otomatik olarak kesilir.
- Yağ kabı alt bölümde bulunmaktadır.
- Izgaraların üstü eğik dökümlüdür.
- Pişirici yüzey 2 kademe hareketlidir.
- Kullanılan seyyar çakmak sayesinde çakmak ısıdan zarar görmez.
- **ALI - 890 S** modellerinde birbirinden bağımsız pişirici hızını yüksek veya düşük alev olarak ayarlanabilen iki adet gaz musluğu vardır.
- **ALI - 1290 S** modellerinde birbirinden bağımsız pişirici hızını yüksek veya düşük alev olarak ayarlanabilen iki adet gaz musluğu vardır.

Model	ALI - 490 S	ALI - 890 S	ALI - 1290 S
Gaz Sarfiyatı-LPG	0.827 kg / h	1.654 kg / h	2.481 kg / h
Gaz Sarfiyatı-NG	1.25 m ³ / h	2.5 m ³ / h	3.75 m ³ / h
kW - LPG	10.5	21	31.5
kW - NG	11	22	33
Kilokalori - LPG	9028	18057	27085
Kilokalori - NG	9458	18916	28375
Net Ölçüler	400 x 900 x 300	800 x 900 x 300	1200 x 900 x 300
Paket Ölçüleri	470 x 1000 x 620	880 x 1000 x 620	1280 x 1000 x 620
Net Ağırlık	66 kg	109 kg	164 kg
Paket Ağırlık	80 kg	131 kg	190 kg
Fiyat	1.230 EURO	1.990 EURO	2.870 EURO

S: Setüstü

Fritözler / Elektrikli



AEF - 490



AEF - 890



- Paslanmaz çelikten imal edilmiştir.
- Paslanmaz sac konstrüksiyonu ile uzun ömürlü kolay temizlenebilir ve hijyeniktir.
- Kullanıcıya her yönden rahatlık sağlayan ergonomik dizayna sahiptir.
- Yağ sıcaklığı **100°-190°C** arasında termostat ile kontrol edilir.
- Cihazda emniyet amaçlı limit termostadı bulunur.
- Cihazdaki rezistanslar yukarı yönlü hareketli olup kolay temizlik imkanı sağlar. Ayrıca rezistansların havada kalmasını sağlayan sabitleme mekanizması bulunmaktadır. Rezistanslar yukarı pozisyonda iken emniyet swici sayesinde elektrik kesilir.
- Sepet Ölçüsü; **250 x 355 x 120 mm.**
- Tahliye musluğu alt dolabın içinde bulunmaktadır.
- Cihaz kablolu olarak gönderilir.



Model	AEF - 490	AEF - 890
Kapasite	Min. 27 lt. Max. 29 lt	Min. 2 x 27 lt. Max. 2 x 29 lt
Voltaj	380-415 V	380-415 V
kW	16,5	33
Net Ölçüler	400 x 900 x 850	800 x 900 x 850
Paket Ölçüleri	470 x 1000 x 1210	880 x 1020 x 1210
Net Ağırlık	65 kg	96 kg
Paket Ağırlık	70 kg	109 kg
Fiyat	1.750 EURO	3.140 EURO

Fritözler / Gazlı



AGF - 490



AGF - 890



- Paslanmaz çelikten imal edilmiştir.
- Paslanmaz sac konstrüksiyonu ile uzun ömürlü kolay temizlenebilir ve hijyeniktir.
- Cihaz üzerinde bulunan **7** kademeli termostat ile ısıyı istenilen şekilde ayarlayabilme imkanı sağlar.
- Cihazda pilotlu ve termokupullu kontrol sistemi bulunmaktadır. Termokupul sayesinde alev söndüğünde cihaza gelen gaz otomatik olarak kesilir.
- Cihazda termostat ve gaz musluğu birlikte olup aynı zamanda gaz musluğu üzerinde pilotu ateşlemek için çakmak özelliği mevcuttur.
- Sepet Ölçüsü; **250 x 355 x 120 mm.**

Model	AGF - 490	AGF - 890
Kapasite	Min. 28 lt. Max. 30 lt	Min. 2 x 28 lt. Max. 2 x 30 lt
Gaz Sarfiyatı- LPG	0.946 kg / h	1.892 kg / h
Gaz Sarfiyatı- NG	0.898 m ³ / h	1.796 m ³ / h
KW - LPG	12	24
KW - NG	8.5	17
Kilokalori - LPG	10320	20640
Kilokalori - NG	7310	14620
Net Ölçüler	400 x 900 x 850	800 x 900 x 850
Paket Ölçüleri	470 x 1000 x 1210	880 x 1020 x 1210
Net Ağırlık	63 kg	108 kg
Paket Ağırlık	78 kg	131 kg
Fiyat	2.350 EURO	4.280 EURO

Patates Dinlendirme / Elektrikli



APD - 490 S



- Paslanmaz çelikten imal edilmiştir.
- Paslanmaz sac konstrüksiyonu ile uzun ömürlü kolay temizlenebilir ve hijyeniktir.
- Kullanıcıya her yönden rahatlık sağlayan ergonomik dizayna sahiptir.
- Porselen ısıtıcıdır.
- Kızarmış patateslerin sıcak bekletilmesinde ve yağların süzülmesinde kullanılır.
- Kablo kesiti; **3 x 1,5 mm² TTR**



APD - 490

Model	APD - 490 S	APD - 490
Kapasite	GN 1/1 150	GN 1/1 150
Voltaj	220-240 V	220-240 V
kW	0,65	0,65
Net Ölçüler	400 x 900 x 300	400 x 900 x 850
Paket Ölçüleri	470 x 1000 x 650	470 x 1000 x 1210
Net Ağırlık	28 kg	48 kg
Paket Ağırlık	32 kg	56 kg
Fiyat	670 EURO	1.080 EURO

S: Setüstü

Makarna Haşlama / Elektrikli



AMP - 490

- Paslanmaz çelikten imal edilmiştir.
- Paslanmaz sac konstrüksiyonu ile uzun ömürlü kolay temizlenebilir ve hijyeniktir.
- Kullanıcıya her yönden rahatlık sağlayan ergonomik dizayna sahiptir.
- Cihazda **30°-120°C** arasında termostat ile ısı kontrolü sağlanır.
- **131 x 114 x 168 mm.** ölçülerinde **6** adet pişirme sepeti mevcuttur.
- Cihazda temiz su girişi ve taşan su tahliyesi mevcuttur.
- Su seviye rolesi mevcuttur.
- Tahliye musluğu alt dolabın içinde bulunmaktadır.

Model	AMP - 490
Sepet Adet	6
Voltaj	380-415 V
kW	10
Net Ölçüler	400 x 900 x 850
Paket Ölçüleri	470 x 1000 x 1210
Net Ağırlık	51 kg
Paket Ağırlık	65 kg
Fiyat	1.650 EURO

Ocaklar / Elektrikli



AEO - 490



- Paslanmaz çelikten imal edilmiştir.
- Paslanmaz sac konstrüksiyonu ile uzun ömürlü kolay temizlenebilir ve hijyeniktir.
- Kullanıcıya her yönden rahatlık sağlayan ergonomik dizayna sahiptir.
- Isıtıcılar **30x30 cm** kare her biri **4000 Watt** pik döküm plate.
- Isıtıcıların her biri ayrı ayrı **3** kademeli şalterle kontrol edilir.
- Cihaz kablolu olarak gönderilir.



AEO - 890



AEO - 1290



Model	AEO - 490	AEO - 890	AEO - 1290
Plate	2 x 300 x 300	4 x 300 x 300	6 x 300 x 300
Voltaj	385-415 V	385-415 V	385-415 V
kW	2 x 4 kW	4 x 4 kW	6 x 4 kW
Net Ölçüleri	400 x 900 x 850	800 x 900 x 850	1200 x 900 x 850
Paket Ölçüleri	470 x 1000 x 1210	880 x 1020 x 1210	1280 x 1020 x 1210
Net Ağırlık	62 kg	101 kg	165 kg
Paket Ağırlık	77 kg	124 kg	190 kg
Fiyat	1.290 EURO	2.000 EURO	2.970 EURO

Ocaklar / Elektrikli



AEO - 490 S

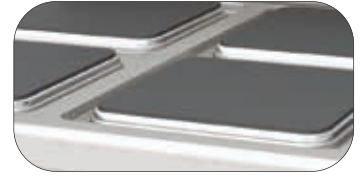

- Paslanmaz çelikten imal edilmiştir.
- Paslanmaz sac konstrüksiyonu ile uzun ömürlü kolay temizlenebilir ve hijyeniktir.
- Kullanıcıya her yönden rahatlık sağlayan ergonomik dizayna sahiptir.
- Isıtıcılar **30x30 cm** kare her biri **4000 Watt** pik döküm plate.
- Isıtıcıların her biri ayrı ayrı **3** kademeli şalterle kontrol edilir.
- Cihaz kablosuz olarak gönderilir.



AEO - 890 S



AEO - 1290 S



Model	AEO - 490 S	AEO - 890 S	AEO - 1290 S
Plate	2 x 300 x 300	4 x 300 x 300	6 x 300 x 300
Voltaj	385-415 V	385-415 V	385-415 V
kW	2 x 4 kW	4 x 4 kW	6 x 4 kW
Net Ölçüleri	400 x 900 x 300	800 x 900 x 300	1200 x 900 x 300
Paket Ölçüleri	470 x 1000 x 620	880 x 1020 x 620	1280 x 1020 x 620
Net Ağırlık	38 kg	71 kg	139 kg
Paket Ağırlık	52 kg	93 kg	159 kg
Fiyat	1.020 EURO	1.640 EURO	2.520 EURO

S: Setüstü

Ocaklar / Gazlı



AGO - 490



AGO - 890



AGO - 1290

- Paslanmaz çelikten imal edilmiştir.
- Paslanmaz sac konstrüksiyonu ile uzun ömürlü kolay temizlenebilir ve hijyeniktir.
- Kullanıcıya her yönden rahatlık sağlayan ergonomik dizayna sahiptir.
- LPG ve NG seçenekleri mevcuttur.
- Yüksek kalori sağlayan bekler kullanılmaktadır.
- Cihazda termokupullu kontrol sistemi bulunduğu için, alev söndüğünde cihaza gelen gaz otomatik olarak kesilir.
- Izgaralar pik dökümden imal edilmiştir.



Model	AGO - 490	AGO - 890	AGO - 1290
Back Adedi	2	4	6
Gaz Sarfiyatı- LPG	1.418 kg / h	2.836 kg / h	4.254 kg / h
Gaz Sarfiyatı- NG	2.4 m ³ / h	4.8 m ³ / h	7.2 m ³ / h
KW - LPG	2 x 10	4 x 10	6 x 10
KW - NG	2 x 12	4 x 12	6 x 12
Kilokalori - LPG	17197	34394	51590
Kilokalori - NG	20636	41272	61909
Net Ölçüler	400 x 900 x 850	800 x 900 x 850	1200 x 900 x 850
Paket Ölçüleri	470 x 1000 x 1210	880 x 1020 x 1210	1280 x 1020 x 1210
Net Ağırlık	61 kg	97 kg	160 kg
Paket Ağırlık	75 kg	120 kg	185 kg
Fiyat	1.230 EURO	2.210 EURO	3.130 EURO

Ocaklar / Gazlı



AGO - 490 S



- Paslanmaz çelikten imal edilmiştir.
- Paslanmaz sac konstrüksiyonu ile uzun ömürlü kolay temizlenebilir ve hijyeniktir.
- Kullanıcıya her yönden rahatlık sağlayan ergonomik dizayna sahiptir.
- LPG ve NG seçenekleri mevcuttur.
- Yüksek kalori sağlayan bekler kullanılmaktadır.
- Cihazda termokupullu kontrol sistemi bulunduğu için, alev söndüğünde cihaza gelen gaz otomatik olarak kesilir.
- Izgaralar pik dökümden imal edilmiştir.



AGO - 890 S

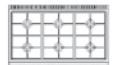

AGO - 1290 S

Model	AGO - 490 S	AGO - 890 S	AGO - 1290 S
Back Adedi	2	4	6
Gaz Sarfiyatı- LPG	1.418 kg / h	2.836 kg / h	4.254 kg / h
Gaz Sarfiyatı- NG	2.4 m ³ / h	4.8 m ³ / h	7.2 m ³ / h
kW - LPG	2 x 10	4 x 10	6 x 10
kW - NG	2 x 12	4 x 12	6 x 12
Kilokalori - LPG	17197	34394	51590
Kilokalori - NG	20636	41272	61909
Net Ölçüler	400 x 900 x 300	800 x 900 x 300	1200 x 900 x 300
Paket Ölçüleri	470 x 1000 x 620	880 x 1020 x 620	1280 x 1020 x 620
Net Ağırlık	36 kg	66 kg	105 kg
Paket Ağırlık	50 kg	88 kg	133 kg
Fiyat	900 EURO	1.750 EURO	2.620 EURO

S: Setüstü

Ocaklar / Gazlı Tek Bekli



AGO - 490 T

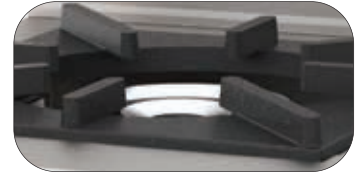

- Paslanmaz çelikten imal edilmiştir.
- Paslanmaz sac konstrüksiyonu ile uzun ömürlü kolay temizlenebilir ve hijyeniktir.
- Kullanıcıya her yönden rahatlık sağlayan ergonomik dizayna sahiptir.
- LPG ve NG seçenekleri mevcuttur.
- Yüksek kalori sağlayan bekler kullanılmaktadır.
- Cihazda termokupullu kontrol sistemi bulunduğu için, alev söndüğünde cihaza gelen gaz otomatik olarak kesilir.
- Izgaralar pik dökümden imal edilmiştir.



AGO - 890 T

Model	AGO - 490 T	AGO - 890 T
Back Adedi	1	1
Gaz Sarfiyatı- LPG	0.709 kg / h	1.537 kg / h
Gaz Sarfiyatı- NG	1.2 m ³ / h	2.008 m ³ / h
KW - LPG	10	19.5
KW - NG	12	19
Kilokalori - LPG	8600	16770
Kilokalori - NG	10320	16340
Net Ölçüler	400 x 900 x 850	800 x 900 x 850
Paket Ölçüleri	480 x 1010 x 1210	880 x 1030 x 1210
Net Ağırlık	42 kg	76 kg
Paket Ağırlık	48 kg	85 kg
Fiyat	1.080 EURO	2.050 EURO

Wok Ocaklar / Gazlı



AWO - 490



- Paslanmaz çelikten imal edilmiştir.
- Paslanmaz sac konstrüksiyonu ile uzun ömürlü kolay temizlenebilir ve hijyeniktir.
- Kullanıcıya her yönden rahatlık sağlayan ergonomik dizayna sahiptir.
- LPG ve NG seçenekleri mevcuttur.
- Yüksek kalori sağlayan bekler kullanılmaktadır.



AWO - 890

Model	AWO - 490	AWO - 890
Brülör Adedi	1	2
Gaz Sarfiyatı-LPG	0.788 kg/h	1.576 kg/h
Gaz Sarfiyatı-NG	1.057 m ³ / h	2.114 m ³ / h
kW - LPG	10	2 x 10
kW - NG	10	2 x 10
Kilokalori - LPG	8598	17197
Kilokalori - NG	8598	17197
Net Ölçüler	400 x 900 x 850	800 x 900 x 850
Paket Ölçüleri	470 x 1000 x 1210	880 x 1020 x 1210
Net Ağırlık	59 kg	97 kg
Paket Ağırlık	73 kg	120 kg
Fiyat	1.350 EURO	2.220 EURO

Kuzineler / Elektrikli



AEK - 890



- Paslanmaz çelikten imal edilmiştir.
- Paslanmaz sac konstrüksiyonu ile uzun ömürlü kolay temizlenebilir ve hijyeniktir.
- Kullanıcıya her yönden rahatlık sağlayan ergonomik dizayna sahiptir.
- Isıtıcılar **30x30 cm** kare her biri **4000 Watt** pik döküm plate.
- Isıtıcıların her biri ayrı ayrı **3** kademeli şalterle kontrol edilir.
- Fırın içi ısı kontrolü alt ve üst birbirinden bağımsız rezistanslar bulunmaktadır. Bu rezistansların çalışma sıcaklığı **50°-300°C** arasındadır.
- Fırın içinde **2** adet tel raf ile birlikte gönderilir.
- Aşağıdaki tabloda yer alan kW değerleri ocak(üst kısım) ve fırın(alt kısım) şeklindedir. Toplam kW değeri ikisinin toplamıdır.
- **AEK - 1290** modelinde fırının yanında 1 adet dolap bulunmaktadır.
- Cihaz kablosuz olarak gönderilir.



AEK - 1290



Model	AEK - 890	AEK - 1290
Fırın Hazne Kapasitesi	GN 2/1	GN 2/1
Plate Adedi	4	6
Voltaj	380-415 V	380-415 V
kW	4x4 kW + 6,3kW	6x4 kW + 6,3 kW
Net Ölçüleri	800 x 900 x 850	1200 x 900 x 850
Paket Ölçüleri	880 x 1020 x 1210	1280 x 1120 x 1210
Net Ağırlık	159 kg	216 kg
Paket Ağırlık	181 kg	233 kg
Fiyat	2.910 EURO	3.930 EURO

Kuzineler / Gazlı



AGK - 890

- Paslanmaz çelikten imal edilmiştir.
- Paslanmaz sac konstrüksiyonu ile uzun ömürlü kolay temizlenebilir ve hijyeniktir.
- Kullanıcıya her yönden rahatlık sağlayan ergonomik dizayna sahiptir.
- LPG ve NG seçenekleri mevcuttur.
- Yüksek kalori sağlayan bekler kullanılmaktadır.
- Cihazda termokupullu kontrol sistemi bulunduğu için, alev söndüğünde cihaza gelen gaz otomatik olarak kesilir.
- Izgaralar pik dökümden imal edilmiştir.
- Cihazın ocak tarafında pişirici hızı yüksek alev ve düşük alev olarak ayarlanabilir. Fırın kısmı için **100°-300°C** arasında 1 adet termostatlı gaz musluğu bulunmaktadır.
- Fırın tabanında ısıyı homojen dağıtmak için sac plaka bulunmaktadır.
- Ocak kısmı manuel, fırın kısmı manyetolu çakma ile yakılır.
- Fırın içinde 2 adet tel raf ile birlikte gönderilir.
- Aşağıdaki tabloda yer alan kW değerleri ocak(üst kısım) ve fırın(alt kısım) şeklindedir. Toplam kW değeri ikisinin toplamıdır.
- **AGK - 1290** modelinde fırının yanında 1 adet dolap bulunmaktadır.

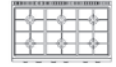

AGK - 1290

Model	AGK - 890	AGK - 1290
Fırın Hazne Kapasitesi	GN 2/1	GN 2/1
Bek Adet	4	6
Gaz Sarfiyatı- LPG	3.332 kg / h	4.75 kg / h
Gaz Sarfiyatı- NG	5.452 m ³ / h	7.852 m ³ / h
kW - LPG	4 x 10 kW + 6.3 kW	6 x 10 kW + 6.3 kW
kW - NG	4 x 12 kW + 6.3 kW	6 x 12 kW + 6.3 kW
Kilokalori - LPG	39811	57007
Kilokalori - NG	46690	67326
Net Ölçüler	800 x 900 x 850	1200 x 900 x 850
Paket Ölçüleri	880 x 1020 x 1210	1280 x 1120 x 1210
Net Ağırlık	143 kg	210 kg
Paket Ağırlık	165 kg	233 kg
Fiyat	3.300 EURO	4.070 EURO

Gemi Tipi Kuzine / Elektrikli



AEKG - 890

- Paslanmaz çelikten imal edilmiştir.
- Paslanmaz sac konstrüksiyonu ile uzun ömürlü kolay temizlenebilir ve hijyeniktir.
- Kullanıcıya her yönden rahatlık sağlayan ergonomik dizayna sahiptir.
- Isıtıcılarda 30 x 30 cm. pik döküm plate kullanılır.
- Isıtıcıların her biri ayrı ayrı kademeli şalterle kontrol edilir.
- Fırın içinde 2 adet tel raf ile birlikte gönderilir..
- Ergonomik kollar sayesinde kuzine üzerindeki tencerelerin sabit kalmasını sağlar.
- Fırın içi ısı kontrolü alt ve üst ayrı ayrı termostatla yapılmaktadır.
- Ayaklardaki lamalar sayesinde yere sabitlenmesi sağlanır.

Model	AEKG - 890
Fırın Hazne Kapasite	GN 2/1
Voltaj	385-415 V
kW	4 x 4 kW +6,3
Net Ölçüler	800 x 900 x 850
Paket Ölçüleri	870 x 1100 x 1210
Net Ağırlık	156 kg
Paket Ağırlık	173 kg
Fiyat	3.420 EURO

G: Gemi Tipi

Benmariler / Elektrikli



ASB - 490

- Paslanmaz çelikten imal edilmiştir.
- Paslanmaz sac konstrüksiyonu ile uzun ömürlü kolay temizlenebilir ve hijyeniktir.
- Kullanıcıya her yönden rahatlık sağlayan ergonomik dizayna sahiptir.
- GN kuvvetler çeşitli ölçülerde kullanılabilir.
- Su tahliye musluğu alt dolabın içinde bulunmaktadır.
- Cihaz 30°-120°C aralığında termostat kontrollüdür.
- Su seviye rolesi mevcuttur.
- Kablo Kesiti; 3 x 2,5 mm² TTR



ASB - 890

Model	ASB - 490	ASB - 890
Kapasite	GN 1/1 150+GN 1/3 150	2 x GN 1/1 150+ GN 1/3 150
Voltaj	220-240 V	380-415 V
kW	2,5	5
Net Ölçüler	400 x 900 x 850	800 x 900 x 850
Paket Ölçüleri	470 x 1000 x 1210	880 x 1020 x 1210
Net Ağırlık	49 kg	73 kg
Paket Ağırlık	64 kg	96 kg
Fiyat	1.170 EURO	1.840 EURO

Devrilir Tava / Elektrikli



ADTE - 890



ADTE - 1290

- Paslanmaz çelikten imal edilmiştir.
- Paslanmaz sac konstrüksiyonu ile uzun ömürlü kolay temizlenebilir ve hijyeniktir.
- Kullanıcıya her yönden rahatlık sağlayan ergonomik dizayna sahiptir.
- Kaldırma mekanizması el ile çalıştırılır.
- Taban AISI 316 paslanmazdan imal edilmiştir.
- Pişirme hızı ayarlanabilir.
- Cihaz kablosuz olarak gönderilir.

Model	ADTE - 890	ADTE - 1290
Litre	80	120
Voltaj	380-415 V	380-415 V
kW	10	12
Net Ölçüler	800 x 900 x 850	1200 x 900 x 850
Paket Ölçüleri	880 x 1020 x 1210	1280 x 1020 x 1210
Net Ağırlık	170 kg	245 kg
Paket Ağırlık	193 kg	270 kg
Fiyat	3.790 EURO	5.370 EURO

Devrilir Tava / Gazlı



ADTG - 890



ADTG - 1290

- Paslanmaz çelikten imal edilmiştir.
- Paslanmaz sac konstrüksiyonu ile uzun ömürlü kolay temizlenebilir ve hijyeniktir.
- LPG ve NG seçenekleri mevcuttur.
- Kullanıcıya her yönden rahatlık sağlayan ergonomik dizayna sahiptir.
- Kaldırma mekanizması el ile çalıştırılır.
- Termostatik kontrol gaz musluğu.
- Taban AISI 316 paslanmazdan imal edilmiştir.

Model	ADTG - 890	ADTG - 1290
Kapasite	80	120
Gaz Sarfiyatı-LPG	1.418 kg/h	2.049 kg/h
Gaz Sarfiyatı-NG	1.903 m ³ / h	2.960 m ³ / h
kW - LPG	18,98	26,96
kW - NG	18	28
Kilokalori - LPG	16320	23181
Kilokalori - NG	15477	23817
Net Ölçüler	800 x 900 x 850	1200 x 900 x 850
Paket Ölçüleri	880 x 1020 x 1210	1280 x 1020 x 1210
Net Ağırlık	170 kg	227 kg
Paket Ağırlık	193 kg	252 kg
Fiyat	3.930 EURO	5.630 EURO

Kaynatma Tenceresi / Indirekt / Direkt / Elektrikli



AKTE - 890



- Paslanmaz çelikten imal edilmiştir.
- Paslanmaz sac konstrüksiyonu ile uzun ömürlü kolay temizlenebilir ve hijyeniktir.
- Kullanıcıya her yönden rahatlık sağlayan ergonomik dizayna sahiptir.
- Isıtıcılar **100°-180°C** aralığında termostat ile kontrol edilir.
- Cihazda limit termostat ile aşırı ısınmaya karşı koruma sistemi vardır. Ön paneldeki kırmızı ışık limit termostatın devrede olduğunu gösterir.
- Cihazın kapağı hareket ettirildiğinde mekanik switch ile cihazın elektriği kesilir, pişirme işlemi durmuş olur.
- Isı transfer yağı kapasitesi **AKTE - 890**; 30 lt., **AKTE - 1000**'de 50 lt.'dir. **AKTE - 1150 D**'de ise açık ateş ile direkt ısı transferi sağlanır.
- Cihaz kablolu olarak gönderilir.



AKTE - 1000



AKTE - 1150 D

Model	AKTE - 890	AKTE - 1000	AKTE - 1150 D
Litre	150	250	400
Direkt/Indirekt	Indirekt	Indirekt	Direkt
Voltaj	380-415 V	380-415 V	380-415 V
kW - NG	12	24	24
Net Ölçüler	800 x 900 x 850	1000 x 1070 x 950	1150 x 1070 x 950
Paket Ölçüleri	880 x 1020 x 1210	1080 x 1230 x 1270	1400 x 1270 x 1300
Net Ağırlık	145 kg	199 kg	330 kg
Paket Ağırlık	157 kg	225 kg	356 kg
Fiyat	6.580 EURO	8.870 EURO	12.230 EURO

Kaynatma Tenceresi / Indirekt / Direkt / Gazlı



AKTG - 890

- Paslanmaz çelikten imal edilmiştir.
- Paslanmaz sac konstrüksiyonu ile uzun ömürlü kolay temizlenebilir ve hijyeniktir.
- Kullanıcıya her yönden rahatlık sağlayan ergonomik dizayna sahiptir.
- Isıtıcılar **100°-190°C** aralığında termostat ile kontrol edilir.
- Cihazda limit termostat ile aşırı ısınmaya karşı koruma sistemi vardır.
- LPG ve NG seçenekleri mevcuttur.
- Cihazda pilotlu ve termokupullu kontrol sistemi bulunmaktadır. Alev Söndüğünde gaz otomatik olarak kesilir.
- Isı transfer yağı kapasitesi **AKTG - 890**; 30 lt., **AKTG - 1000**'de 50 lt.'dir. **AKTG - 1000 D** ve **AKTG - 1150 D** 'de ise açık ateş ile direkt ısı transferi sağlanır.



AKTG - 1000



AKTG - 1150 D

Model	AKTG - 890	AKTG - 1000	AKTG - 1000 D	AKTG - 1150 D
Litre	150	250	250	400
Direkt/Indirect	Indirekt	Indirekt	Direkt	Direkt
Gaz Sarfiyatı- LPG	1.261 kg/h	1.497 kg/h	1.497 kg/h	2.522 kg/h
Gaz Sarfiyatı- NG	1.691 m ³ / h	2.220 m ³ / h	2.220 m ³ / h	3.382 m ³ / h
kW - LPG	16	19	19	32
kW - NG	16	21	21	32
Kilokalori - LPG	13757	16337	16337	27514
Kilokalori - NG	13757	18056	18056	27514
Net Ölçüler	800 x 900 x 850	1000 x 1070 x 950	1000 x 1070 x 950	1150 x 1200 x 1000
Paket Ölçüleri	870 x 1020 x 1210	1080 x 1230 x 1270	1080 x 1230 x 1270	1400 x 1270 x 1300
Net Ağırlık	148 kg	207 kg	200 kg	340 kg
Paket Ağırlık	160 kg	235 kg	225 kg	365 kg
Fiyat	7.260 EURO	9.640 EURO	6.960 EURO	13.310 EURO

D : Direkt

Ara Tezgahlar



AAT - 490 S



AAT - 890



- Paslanmaz çelikten imal edilmiştir.
- Paslanmaz sac konstrüksiyonu ile uzun ömürlü kolay temizlenebilir ve hijyendir.
- Kullanıcıya her yönden rahatlık sağlayan ergonomik dizayna sahiptir.



Model	AAT - 490	AAT - 490 S	AAT - 890	AAT - 890 S
Net Ölçüler	400 x 900 x 850	400 x 900 x 300	800 x 900 x 850	800 x 900 x 300
Paket Ölçüleri	470 x 1020 x 1210	470 x 1020 x 530	870 x 1020 x 1210	870 x 1020 x 530
Net Ağırlık	46 kg	26 kg	60 kg	40 kg
Paket Ağırlık	55 kg	35 kg	72 kg	52 kg
Fiyat	560 EURO	350 EURO	860 EURO	520 EURO

S: Setüstü

Setaltı Tezgahlar



AST - 89



AST - 129

- Paslanmaz çelikten imal edilmiştir.
- Paslanmaz sac konstrüksiyonu ile uzun ömürlü kolay temizlenebilir ve hijyeniktir.
- Kapılar çift cidarlıdır.
- Setaltı tezgahlarının üzerinde bulunan pimler cihazların altındaki yuvalarına göre tasarlanmış olup ürünlerin tek parça olarak görünmesini sağlar.
- **40x90x30** ürünler için **AST-49** kullanılır.
- **80x90x30** ürünler için **AST-89** kullanılır.
- **120x90x30** ürünler için **AST-129** kullanılır.
- **AST-89**'de **2** adet **40x90x30** üründe kullanılabilir.
- **AST-129**'de **3** adet **40x90x30** veya **1** adet **40x90x30**, **1** adet **80x90x30** üründe kullanılabilir.

Model	AST - 49	AST - 89	AST - 129
Net Ölçüler	400 x 850 x 560	800 x 850 x 560	1200 x 850 x 560
Paket Ölçüleri	420 x 870 x 560	820 x 870 x 560	1220 x 870 x 560
Net Ağırlık	20 kg	28 kg	43 kg
Paket Ağırlık	21 kg	29 kg	44 kg
Fiyat	420 EURO	460 EURO	520 EURO

*Döner Robotları
Döner Robot Ekipmanları
Döner Ocakları*



ADR Seri Döner Robotu

ADR Seri Döner Robotu / Dar Kesim / Gazlı

Çoklu Dil
Destegi
8



ADR-5G

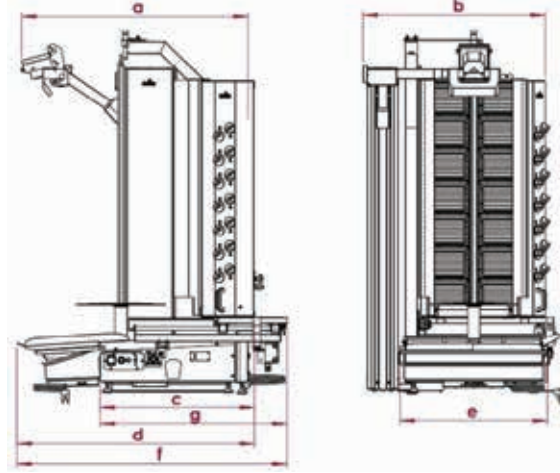

ADR-10G



ADR-14G

Model	ADR-5G	ADR-10G	ADR-14G
Radyan Sayısı	5	10 (5x2)	14 (7x2)
a - Üst Derinlik	142 cm.	142 cm.	142 cm.
b - Genişlik	127 cm.	127 cm.	127 cm.
h - Yükseklik	147 cm.	147 cm.	186 cm.
c - Tepsi Yok İken Derinlik	93 cm.	93 cm.	93 cm.
d - Tepsi Var İken Derinlik	135 cm.	135 cm.	135 cm.
e - Alt Makine Genişlik	75 cm.	75 cm.	75 cm.
Döner Çapı	Ø56 - Ø62 cm.	Ø56 - Ø62 cm.	Ø56 - Ø62 cm.
Maksimum Döner Yüksekliği	76 cm.	76 cm.	116 cm.
Ortalama Et Ağırlığı (+/- %5)	150 kg.	220 kg.	350 kg.
Döner Bıçak Çapı	Ø140 mm.	Ø140 mm.	Ø140 mm.
Güç Sarfiyatı (NG)	1.270 m ³ /h	2.540 m ³ /h	2.934 m ³ /h
Güç Sarfiyatı (LPG)	0.885 kg./h	1.770 kg./h	2.478 kg./h
Güç Sarfiyatı (NG)	11,25 kW	22.5 kW	31.5 kW
Güç Sarfiyatı (LPG)	12 kW	24 kW	33.6 kW
Güç	120-400 W	120-400 W	120-400 W
Besleme Gerilimi	230 V/50-60 Hz.	230 V/50-60 Hz.	230 V/50-60 Hz.
Net Ağırlık	200 kg.	220 kg.	250 kg.
Paket Ağırlık	240 kg.	260 kg.	300 kg.
Fiyat	14.580 EURO	15.950 EURO	17.890 EURO

G: Gazlı NG:Doğalgaz LPG:Likit Propan Gaz

* Et Yoğunluğu: Yoğunluk ya da özkütle birim hacimdeki madde miktarıdır.

* Yukarıdaki tablo kıyım döner etine ve 1,008 g/cm³ yoğunluk değerine göre hesaplanmıştır.

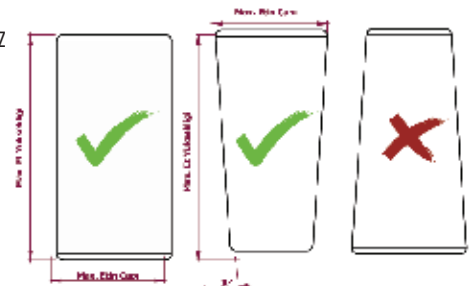

ADR Seri Döner Robotu

ADR Seri Döner Robotu / Dar Kesim / Gazlı

Çoklu Dil
Desteği
8



- Patentli hareketli master gerçek döner yüzeyi profilini tespit ve takip eder. Böylelikle sürekli kesim imkanı sağlanır. Döner yüzeyini analog olarak okuduğu için yüzey tespithassasiyeti lüksektir.
- Patentli hareketli master mekanik bir aksam olduğu için arıza verme olasılığı düşüktür.
- Hareketli master okuyucu ünite ısıdan uzak bir bölgeye konulduğu için sıcaklığın olumsuz etkilerine maruz kalmaz.
- Patentli şiş yuvası; Patentli özel tasarımı sayesinde döner şişinin sıfır boşluklu bir şekilde yuvaya oturmasını ve zaman içerisinde boşluk değerinin değişmeden korunmasını sağlar. Bu da dönerin kesimi sırasında kesilen girişlerin doğru konumlanmasını sağlar. Ayrıca konik yapısı sayesinde şişin kolay konumlandırılması sağlanır. Açısız pozisyonlamaya gerek yoktur.
- Elektrik kesintisi veya makinenin çalışmadığı durumlarda, döneri indirmeye gerek kalmadan manuel döndürme pozisyonuna alınabilir.
- Tepsiler ve koruyucu plakalar; Temizlik işlemi sırasında her bir parçası çıkartılarak kolay bir şekilde temizliğin yapılması sağlanır.
- Döner alt firesiz kesim; Dönerlerin alt kısmında kalan, kesilemeyen bölgenin kesim imkanı sağlanır.
- Bıçak kullanım ömrünü arttırmak için dünyada ilk çap küçüldüğünde bıçak öteleme özelliği vardır. İdeal kesim formu için bıçak açısı ayarlanabilir özelliktedir.
- Ø140 mm. dairesel bıçak ile geniş kesim imkanı.
- Sürekli kesim; Sürekli kesim özelliği kesim hız ayarı entegrasyonu sayesinde her turda durmadan kesim yaparak süre ve enerjiden tasarruf sağlar.
- Otomatik ocak hareket mekanizması; Kayar yataklama ve zincir dişli hareket mekanizması sayesinde bakım gerektirmez. Dış ortam şartlarına karşı korunaklıdır. İdeal döner takip mesafesinin korunmasını sağlar. (Opsiyonel bir özelliktir. Standart Makine ile birlikte gelmez.)
- Çoklu dil seçeneği 8 adettir.

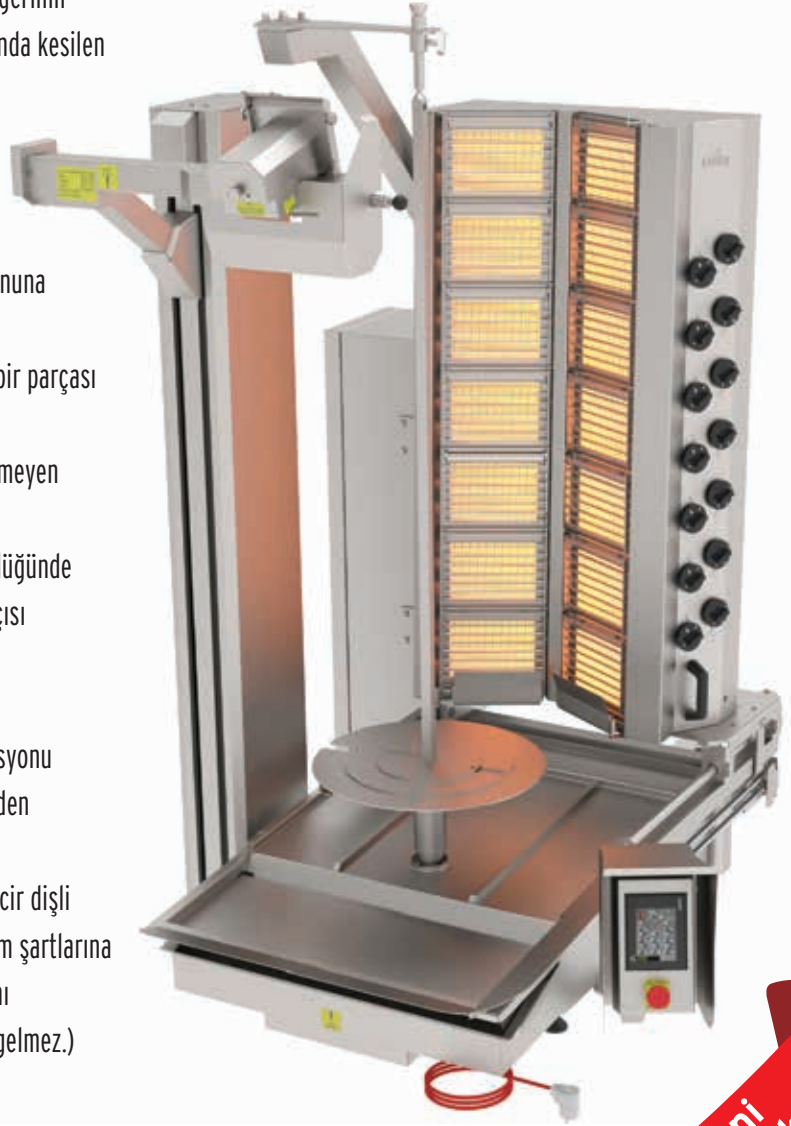

Sipariş Verilirken;

Et kapasitesi, gaz tipi, gideceği ülke lokasyonu, siparişinde varsa masa tipi modeli, kesilecek olan etin hazırlanış şekli

(Taze hazırlanmış et, Dondurulmuş et, Robot üzerinde hazırlama) gibi bilgilerin verilmesi gerekmektedir.

UYUMLU YARDIMCI ÜRÜNLER



ADR-01/02/03/04

Masa



ADK-10/2
ADK-14/2
ADK-14/3
ADK-08

Döner Kalıbı



ADST-01/02/03

Döner Kaldırma
Lift



ASB-01

Bileme
Makinesi



ADSK-01

Sıkıştırma
Aparatı



ADSA-01/05

Döner
Sarma



ADTS-01

Sarma
Traşlama

Otomatik Ocak Hareket Sistemi Opsiyonel Bir Özelliktir!!!

**Yeni
Özellik**

ADR Seri Döner Robotu

ADR Seri Döner Robotu / Geniş Kesim / Gazlı

Çoklu Dil
Destegi
8



ADR-5G-GK

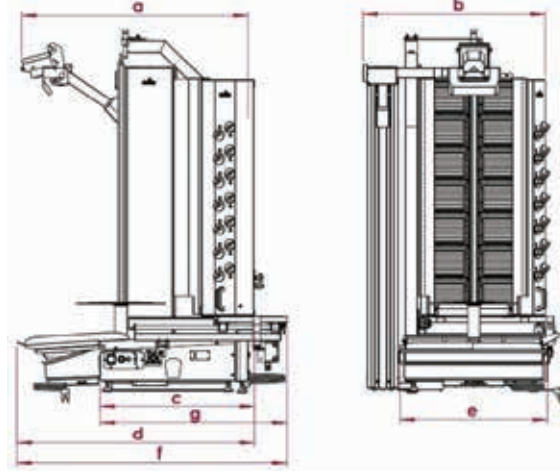

ADR-10G-GK



ADR-14G-GK

Model	ADR-5G-GK	ADR-10G-GK	ADR-14G-GK
Radyan Sayısı	5	10 (5x2)	14 (7x2)
a - Üst Derinlik	142 cm.	142 cm.	142 cm.
b - Genişlik	127 cm.	127 cm.	127 cm.
h - Yükseklik	153 cm.	153 cm.	192 cm.
c - Tepsi Yok İken Derinlik	93 cm.	93 cm.	93 cm.
d - Tepsi Var İken Derinlik	135 cm.	135 cm.	135 cm.
e - Alt Makine Genişlik	75 cm.	75 cm.	75 cm.
Döner Çapı	Ø56 - Ø62 cm.	Ø56 - Ø62 cm.	Ø56 - Ø62 cm.
Maksimum Döner Yüksekliği	76 cm.	76 cm.	116 cm.
Ortalama Et Ağırlığı (+/- %5)	150 kg.	220 kg.	350 kg.
Döner Bıçak Çapı	Ø200 mm.	Ø200 mm.	Ø200 mm.
Güç Sarfiyatı (NG)	1.270 m ³ /h	2.540 m ³ /h	2.934 m ³ /h
Güç Sarfiyatı (LPG)	0.885 kg./h	1.770 kg./h	2.478 kg./h
Güç Sarfiyatı (NG)	11,25 kW	22.5 kW	31.5 kW
Güç Sarfiyatı (LPG)	12 kW	24 kW	33.6 kW
Güç	120-400 W	120-400 W	120-400 W
Besleme Gerilimi	230 V/50-60 Hz.	230 V/50-60 Hz.	230 V/50-60 Hz.
Net Ağırlık	205 kg.	225 kg.	255 kg.
Paket Ağırlık	245 kg.	265 kg.	305 kg.
Fiyat	16.310 EURO	17.670 EURO	19.620 EURO

G: Gazlı GK: Geniş Kesim

NG:Doğalgaz LPG:Likit Propan Gaz

* Et Yoğunluğu: Yoğunluk ya da özkütle birim hacimdeki madde miktarıdır.

* Yukarıdaki tablo kıyma döner etine ve 1,008 g/cm³ yoğunluk değerine göre hesaplanmıştır.

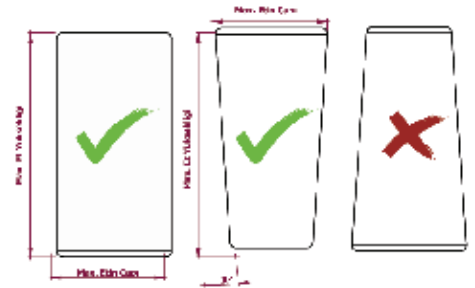

ADR Seri Döner Robotu

Çoklu Dil
Desteği
8



ADR Seri Döner Robotu / Geniş Kesim / Gazlı

- Patentli hareketli master gerçek döner yüzeyi profilini tespit ve takip eder. Böylelikle sürekli kesim imkanı sağlanır. Döner yüzeyini analog olarak okuduğu için yüzey tespithassasiyeti lüksektir.
- Patentli hareketli master mekanik bir aksam olduğu için arıza verme olasılığı düşüktür.
- Hareketli master okuyucu ünite ısıdan uzak bir bölgeye konulduğu için sıcaklığın olumsuz etkilerine maruz kalmaz.
- Patentli şiş yuvası; Patentli özel tasarımı sayesinde döner şişinin sıfır boşluklu bir şekilde yuvaya oturmasını ve zaman içerisinde boşluk değerinin değişmeden korunmasını sağlar. Bu da dönerin kesimi sırasında kesilen girişlerin doğru konumlanması anlamına gelir. Ayrıca konik yapısı sayesinde şişin kolay konumlandırılması sağlanır. Açılabilir pozisyonlamaya gerek yoktur.
- Elektrik kesintisi veya makinenin çalışmadığı durumlarda, döneri indirmeye gerek kalmadan manuel döndürme pozisyonuna alınabilir.
- Tepsiler ve koruyucu plakalar; Temizlik işlemi sırasında her bir parçası çıkartılarak kolay bir şekilde temizliğin yapılması sağlanır.
- Döner alt firesiz kesim; Dönerlerin alt kısmında kalan, kesilemeyen bölgenin kesim imkanı sağlanır.
- Bıçak kullanım ömrünü arttırmak için dünyada ilk çap küçüldüğünde bıçak öteleme özelliği vardır. İdeal kesim formu için bıçak açısı ayarlanabilir özelliktedir.
- Ø140 mm. dairesel bıçak ile geniş kesim imkanı.
- Sürekli kesim; Sürekli kesim özelliği kesim hız ayarı entegrasyonu sayesinde her turda durmadan kesim yaparak süre ve enerjiden tasarruf sağlar.
- Otomatik ocak hareket mekanizması; Kayar yataklama ve zincir dişli hareket mekanizması sayesinde bakım gerektirmez. Dış ortam şartlarına karşı korunaklıdır. İdeal döner takip mesafesinin korunmasını sağlar. (Opsiyonel bir özelliktir. Standart Makine ile birlikte gelmez.)
- Geniş kesim robotlar için kesim genişliği ölçüsü maksimum 12 cm.'dir.
- Çoklu dil seçeneği 8 adettir.



Yeni
Özellik

Sipariş Verilirken;

Et kapasitesi, gaz tipi, gideceği ülke lokasyonu, siparişinde varsa masa tipi modeli, kesilecek olan etin hazırlanış şekli

(Taze hazırlanmış et, Dondurulmuş et, Robot üzerinde hazırlama) gibi bilgilerin verilmesi gerekmektedir.

UYUMLU YARDIMCI ÜRÜNLER



Masa



Döner Kalıbı



Döner Kaldırma
Lift



Bileme
Makinesi



Sıkıştırma
Aparatı



Döner
Sarma



Sarma
Traşlama

Otomatik Ocak Hareket Sistemi Opsiyonel Bir Özelliktir!!!

ADR Seri Döner Robotu

ADR Seri Döner Robotu / Dar Kesim / Elektrikli

Çoklu Dil
Destegi
8

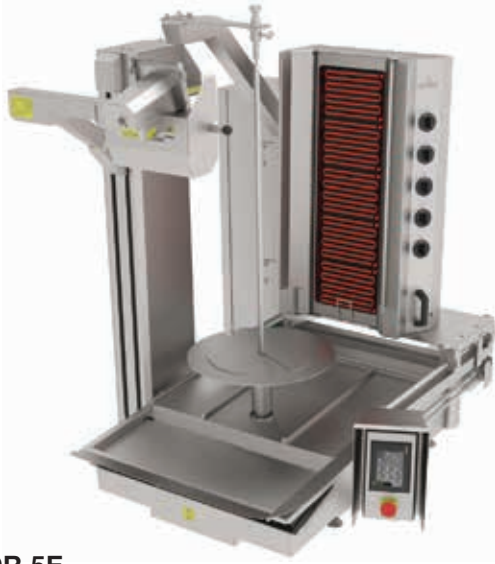

ADR-5E

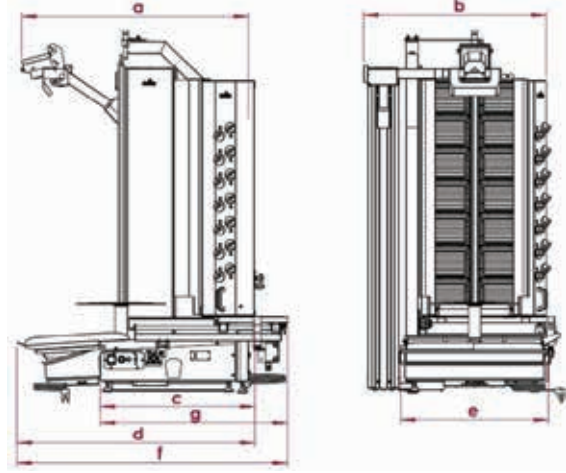

ADR-10E

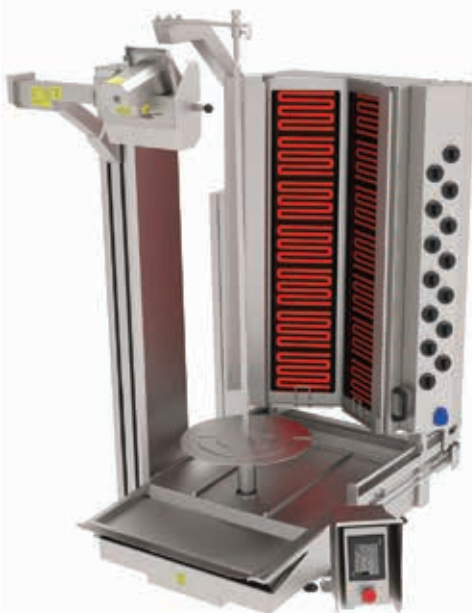

ADR-14E

Model	ADR-5E	ADR-10E	ADR-14E
Radyan Sayısı	5	10 (5x2)	14 (7x2)
a - Üst Derinlik	142 cm.	142 cm.	142 cm.
b - Genişlik	130 cm.	130 cm.	130 cm.
h - Yükseklik	147 cm.	147 cm.	186 cm.
c - Tepsi Yok İken Derinlik	93 cm.	93 cm.	93 cm.
d - Tepsi Var İken Derinlik	135 cm.	135 cm.	135 cm.
e - Alt Makine Genişlik	75 cm.	75 cm.	75 cm.
Döner Çapı	Ø56 - Ø62 cm.	Ø56 - Ø62 cm.	Ø56 - Ø62 cm.
Maksimum Döner Yüksekliği	76 cm.	76 cm.	116 cm.
Ortalama Et Ağırlığı (+/- %5)	150 kg.	220 kg.	350 kg.
Döner Bıçak Çapı	Ø140 mm.	Ø140 mm.	Ø140 mm.
Isıtıcı Kapasitesi	8 kW	13 kW	18 kW
Güç	120-400 W	120-400 W	120-400 W
Voltaaj	380-415V 3N/50-60 Hz.	380-415V 3N/50-60 Hz.	380-415V 3N/50-60 Hz.
Net Ağırlık	218 kg.	257 kg.	307 kg.
Paket Ağırlık	268 kg.	307 kg.	357 kg.
Fiyat	14.880 EURO	16.240 EURO	18.280 EURO

E: Elektrikli

* Et Yoğunluğu: Yoğunluk ya da özkütle birim hacimdeki madde miktarıdır.

* Yukarıdaki tablo kıyım döner etine ve 1,008 g/cm³ yoğunluk değerine göre hesaplanmıştır.

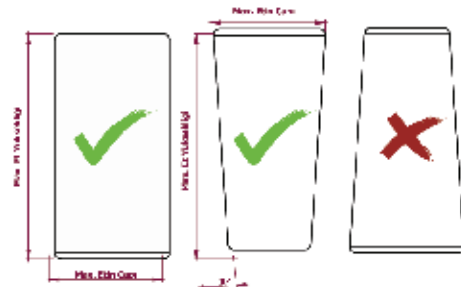

ADR Seri Döner Robotu

Çoklu Dil
Desteği
8



ADR Seri Döner Robotu / Dar Kesim / Elektrikli

- Patentli hareketli mastar gerçek döner yüzeyi profilini tespit ve takip eder. Böylelikle sürekli kesim imkanı sağlanır. Döner yüzeyini analog olarak okuduğu için yüzey tespit hassasiyeti yüksektir.
- Patentli hareketli mastar mekanik bir aksam olduğu için arıza verme olasılığı düşüktür.
- Hareketli mastar okuyucu ünite ısıdan uzak bir bölgeye konulduğu için sıcaklığın olumsuz etkilerine maruz kalmaz.
- Patentli şiş yuvası; Patentli özel tasarımı sayesinde döner şişinin sıfır boşluklu bir şekilde yuvaya oturmasını ve zaman içerisinde boşluk değerinin değişmeden korunmasını sağlar. Bu da dönerin kesimi sırasında kesilen girişlerin doğru konumlanması anlamına gelir. Ayrıca konik yapısı sayesinde şişin kolay konumlandırılması sağlanır. Açısız pozisyonlamaya gerek yoktur.
- Elektrik kesintisi veya makinenin çalışmadığı durumlarda, döneri indirmeye gerek kalmadan manuel döndürme pozisyonuna alınabilir.
- Tepsiler ve koruyucu plakalar; Temizlik işlemi sırasında her bir parçası çıkartılarak kolay bir şekilde temizliğin yapılması sağlanır.
- Döner alt firesiz kesim; Dönerlerin alt kısmında kalan, kesilemeyen bölgenin kesilme imkanı sağlanır.
- Bıçak kullanım ömrünü arttırmak için dünyada ilk çap küçüldüğünde bıçak öteleme özelliği vardır. İdeal kesim formu için bıçak açısı ayarlanabilir özelliktedir.
- Ø140 mm. dairesel bıçak ile geniş kesim imkanı.
- Sürekli kesim; Sürekli kesim özelliği kesim hız ayarı entegrasyonu sayesinde her turda durmadan kesim yaparak süre ve enerjiden tasarruf sağlar.
- Otomatik ocak hareket mekanizması; Kayar yataklama ve zincir dişli hareket mekanizması sayesinde bakım gerektirmez. Dış ortam şartlarına karşı korunaklıdır. İdeal döner takip mesafesinin korunmasını sağlar.
(Opsiyonel bir özelliktir. Standart Makine ile birlikte gelmez.)
- Çoklu dil seçeneği 8 adettir.

Sipariş Verilirken;

Et kapasitesi, gaz tipi, gideceği ülke lokasyonu, siparişinde varsa masa tipi modeli, kesilecek olan etin hazırlanış şekli

(Taze hazırlanmış et, Dondurulmuş et, Robot üzerinde hazırlama) gibi bilgilerin verilmesi gerekmektedir.



UYUMLU YARDIMCI ÜRÜNLER



Masa



Döner Kalıbı



Döner Kaldırma
Lift



Bileme
Makinesi



Sıkıştırma
Aparatı



Döner
Sarma



Sarma
Traşlama

ADR Seri Döner Robotu

ADR Seri Döner Robotu / Geniş Kesim / Elektrikli

Çoklu Dil
Destegi
8

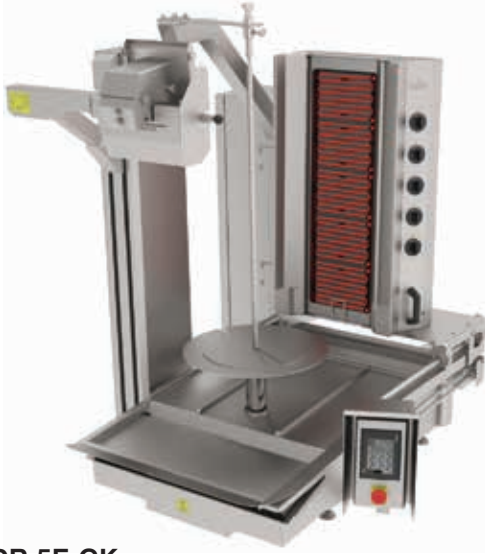

ADR-5E-GK

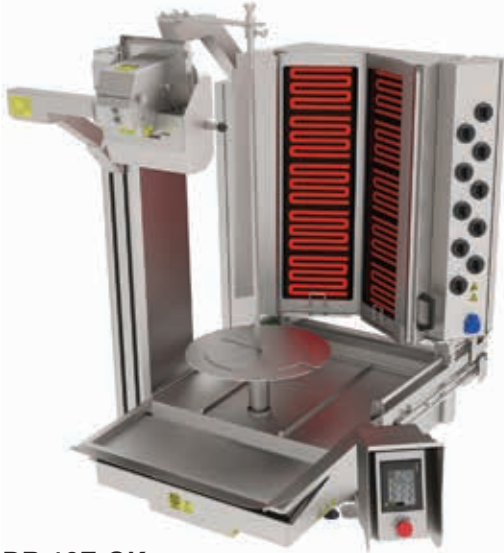
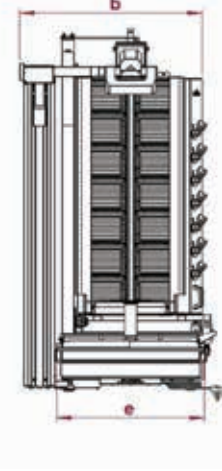
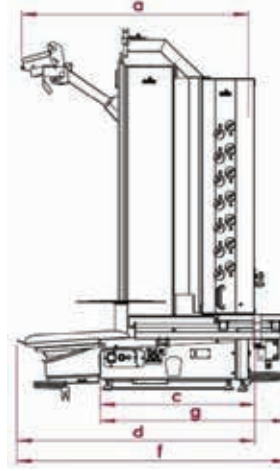

ADR-10E-GK

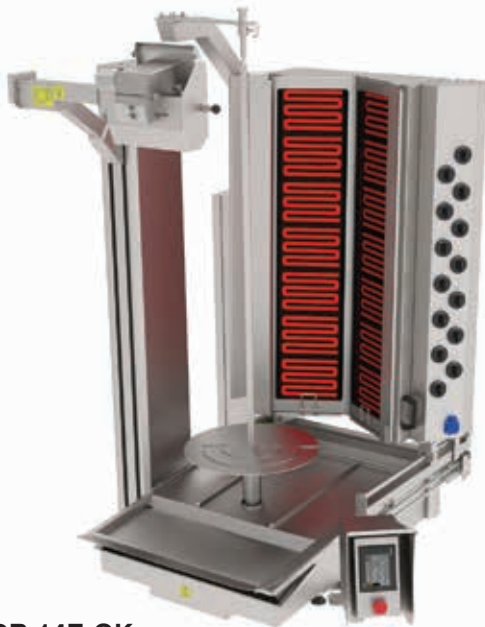

ADR-14E-GK

Model	ADR-5E-GK	ADR-10E-GK	ADR-14E-GK
Radyan Sayısı	5	10 (5x2)	14 (7x2)
a - Üst Derinlik	142 cm.	142 cm.	142 cm.
b - Genişlik	130 cm.	130 cm.	130 cm.
h - Yükseklik	153 cm.	153 cm.	192 cm.
c - Tepsi Yok İken Derinlik	93 cm.	93 cm.	93 cm.
d - Tepsi Var İken Derinlik	135 cm.	135 cm.	135 cm.
e - Alt Makine Genişlik	75 cm.	75 cm.	75 cm.
Döner Çapı	Ø56 - Ø62 cm.	Ø56 - Ø62 cm.	Ø56 - Ø62 cm.
Maksimum Döner Yüksekliği	76 cm.	76 cm.	116 cm.
Ortalama Et Ağırlığı (+/- %5)	150 kg.	220 kg.	350 kg.
Döner Bıçak Çapı	Ø200 mm.	Ø200 mm.	Ø200 mm.
Isıtıcı Kapasitesi	8 kW	13 kW	18 kW
Güç	120-400 W	120-400 W	120-400 W
Voltaaj	380-415V 3N/50-60 Hz.	380-415V 3N/50-60 Hz.	380-415V 3N/50-60 Hz.
Net Ağırlık	223 kg.	262 kg.	312 kg.
Paket Ağırlık	273 kg.	312 kg.	362 kg.
Fiyat	16.600 EURO	17.970 EURO	20.010 EURO

E: Elektrikli GK: Geniş Kesim

* Et Yoğunluğu: Yoğunluk ya da özkütle birim hacimdeki madde miktarıdır.

* Yukarıdaki tablo kıyma döner etine ve 1,008 g/cm³ yoğunluk değerine göre hesaplanmıştır.

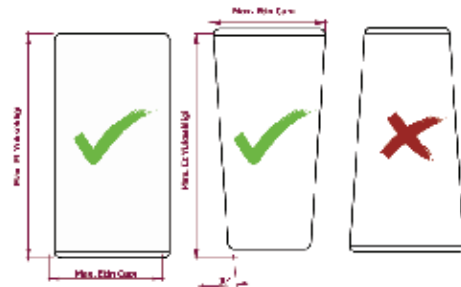

ADR Seri Döner Robotu

Çoklu Dil
Destegi
8



ADR Seri Döner Robotu / Geniş Kesim / Elektrikli

- Patentli hareketli mastar gerçek döner yüzeyi profilini tespit ve takip eder. Böylelikle sürekli kesim imkanı sağlanır. Döner yüzeyini analog olarak okuduğu için yüzey tespit hassasiyeti yüksektir.
- Patentli hareketli mastar mekanik bir aksam olduğu için arıza verme olasılığı düşüktür.
- Hareketli mastar okuyucu ünite ısıdan uzak bir bölgeye konulduğu için sıcaklığın olumsuz etkilerine maruz kalmaz.
- Patentli şiş yuvası; Patentli özel tasarımı sayesinde döner şişinin sıfır boşluklu bir şekilde yuvaya oturmasını ve zaman içerisinde boşluk değerinin değişmeden korunmasını sağlar. Bu da dönerin kesimi sırasında kesilen girişlerin doğru konumlanması anlamına gelir. Ayrıca konik yapısı sayesinde şişin kolay konumlandırılması sağlanır. Açısız pozisyonlamaya gerek yoktur.
- Elektrik kesintisi veya makinenin çalışmadığı durumlarda, döneri indirmeye gerek kalmadan manuel döndürme pozisyonuna alınabilir.
- Tepsiler ve koruyucu plakalar; Temizlik işlemi sırasında her bir parçası çıkartılarak kolay bir şekilde temizliğin yapılması sağlanır.
- Döner alt firesiz kesim; Dönerlerin alt kısmında kalan, kesilemeyen bölgenin kesilme imkanı sağlanır.
- Bıçak kullanım ömrünü arttırmak için dünyada ilk çap küçüldüğünde bıçak öteleme özelliği vardır. İdeal kesim formu için bıçak açısı ayarlanabilir özelliktedir.
- Ø140 mm. dairesel bıçak ile geniş kesim imkanı.
- Sürekli kesim; Sürekli kesim özelliği kesim hız ayarı entegrasyonu sayesinde her turda durmadan kesim yaparak süre ve enerjiden tasarruf sağlar.
- Otomatik ocak hareket mekanizması; Kayar yataklama ve zincir dişli hareket mekanizması sayesinde bakım gerektirmez. Dış ortam şartlarına karşı korunaklıdır. İdeal döner takip mesafesinin korunmasını sağlar. (Opsiyonel bir özelliktir. Standart Makine ile birlikte gelmez.)
- Geniş kesim robotlar için kesim genişliği ölçüsü maksimum 12 cm.'dir.
- Çoklu dil seçeneği 8 adettir.

Sipariş Verilirken;

Et kapasitesi, gaz tipi, gideceği ülke lokasyonu, siparişinde varsa masa tipi modeli, kesilecek olan etin hazırlanış şekli

(Taze hazırlanmış et, Dondurulmuş et, Robot üzerinde hazırlama) gibi bilgilerin verilmesi gerekmektedir.

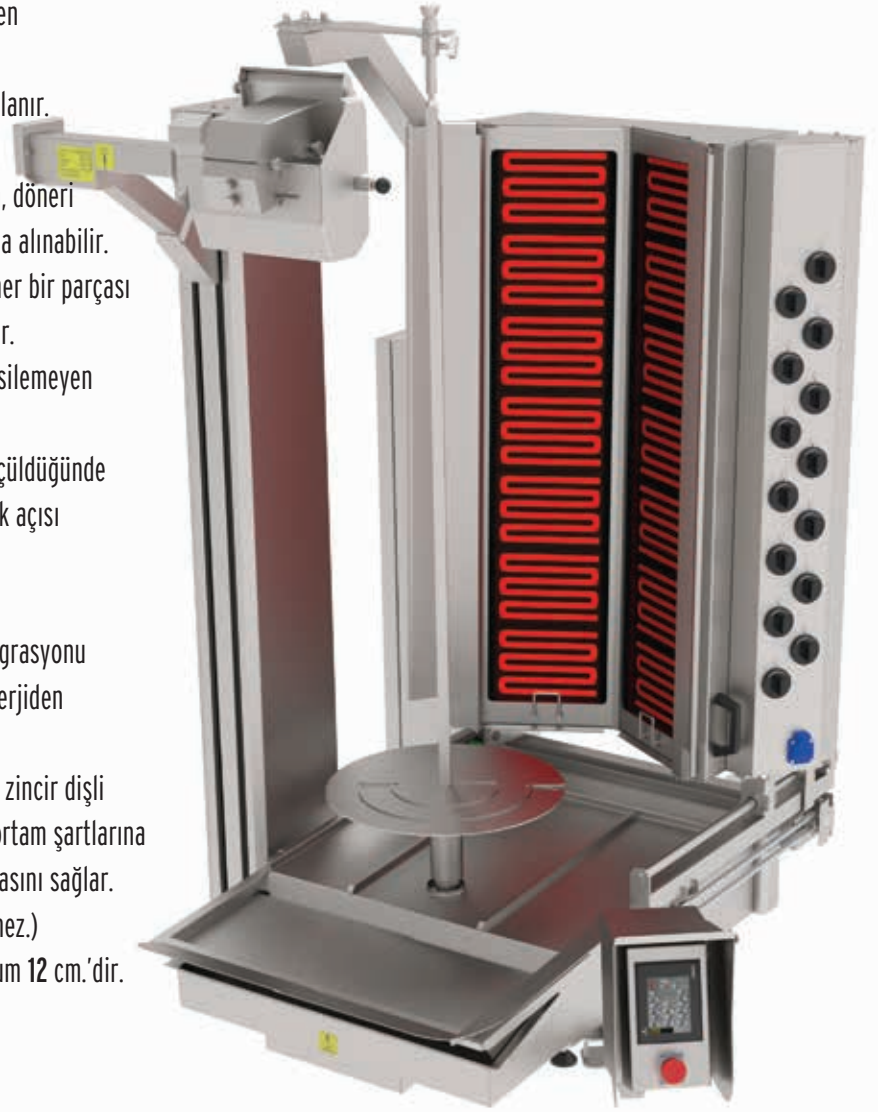

UYUMLU YARDIMCI ÜRÜNLER



Masa



Döner Kalıbı



Döner Kaldırma
Lift



Bileme
Makinesi



Sıkıştırma
Aparatı



Döner
Sarma



Sarma
Traşlama

Compact Seri Döner Robotu

Compact Seri Döner Robotu / Dar Kesim / Gazlı



ADR-C1-4G

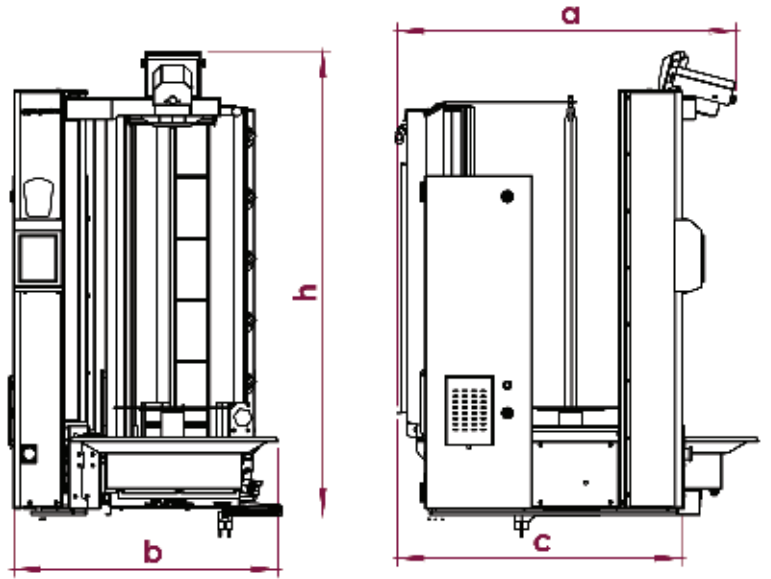

Model	ADR-C1-4G	ADR-C1-5G
Radyan Sayısı	4	5
a - Üst Derinlik	92 cm.	92 cm.
b - Genişlik	72 cm.	72 cm.
c - Alt Derinlik	86 cm.	86 cm.
h - Yükseklik	109 cm.	126 cm.
Döner Çapı	Ø45 cm.	Ø45 cm.
Maksimum Döner Yüksekliği	72 cm.	80 cm.
Ortalama Et Ağırlığı (+/- %5)	90 kg.	120 kg.
Döner Bıçak Çapı	Ø140 mm.	Ø140 mm.
Güç Sarfiyatı (NG)	1.016 m ³ /h	1.27 m ³ /h
Güç Sarfiyatı (LPG)	0.708 kg./h	0.885 kg./h
Güç Sarfiyatı (NG)	9.6 kW	12 kW
Güç Sarfiyatı (LPG)	9 kW	11.25 kW
Güç	120-400 W	120-400 W
Voltaj	220-240 V/50-60 Hz.	220-240 V/50-60 Hz.
Net Ağırlık	150 kg.	180 kg.
Paket Ağırlık	170 kg.	200 kg.
Fiyat	12.530 EURO	13.180 EURO



ADR-C1-5G

C1: Compact Seri G: Gazlı NG:Doğalgaz LPG:Likit Propan Gaz

* Et Yoğunluğu: Yoğunluk ya da özkütle birim hacimdeki madde miktarıdır.

* Yukarıdaki tablo kıyma döner etine ve 1,008 g/cm³ yoğunluk değerine göre hesaplanmıştır.

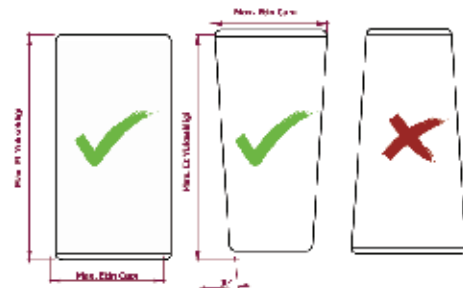

Compact Seri Döner Robotu

Çoklu Dil
Destegi
8



Compact Seri Döner Robotu / Dar Kesim / Gazlı

- Hijyenik ve el değmeden kesim yapabilme özelliği.
- İstenilen kalınlıkta ve sürekli döner kesimi yapabilir.
- Patentli şiş yataklama mekanizması sayesinde sıfır boşluk, hassas açı konumlama ve manuel döndürme özelliğine sahiptir.
- Patentli yüzey takip aparatı sayesinde hatasız döner yüzeyi algılama özelliği.
- Kullanımın basit olması ve herhangi bir tecrübeye ihtiyaç duyulmaması.
- Çıkarılabilir parçalar sayesinde kolay ve hızlı temizlik imkanı (Otomatik makinalarda temizlenebilme özelliği).
- Dokunmatik ekran sayesinde kesim genişliği seçebilme özelliği.
- Temizlik sırasında radyanların zarar görmemesi için koruma sacının bulunması.
- Döner pişirme dönme hızı ayarlayabilme özelliği.
- Sökülebilir raylı ve süzgeçli et haznesi.
- Kesim genişliği, bekletmeli ve sürekli kesim özelliği.
- İleri geri hareket eden ve açısı ayarlanabilen döner ocağı.
- Kesilen etin sıcaklığını muhafaza etmek için ısıtıcı ünite.
- Bıçak bileme modu.
- Etin yüzeyine ayarlanabilir baskı özelliği.
- Gazlı ve elektrikli tip döner ocağını, cihaza kolaylıkla adapte edebilme özelliği.
- Kolay ocak temizleme için konumlama özelliği.
- Compact tasarım.
- LPG'li ve NG seçenekleri mevcuttur.
- Çoklu dil seçeneği 8 adettir.



Sipariş Verilirken;

Et kapasitesi, gaz tipi, gideceği ülke lokasyonu, siparişinde varsa masa tipi modeli, kesilecek olan etin hazırlanış şekli

(Taze hazırlanmış et, Dondurulmuş et, Robot üzerinde hazırlama) gibi bilgilerin verilmesi gerekmektedir.

UYUMLU YARDIMCI ÜRÜNLER



ADRM-C1-01
ADRM-C1-02

Masa



ABB-01

Bileme
Makinesi



ADST-01/02/03

Döner Kaldırma
Lift



ADSA-01/05

Döner
Sarma



ADSK-01

Sıkıştırma
Aparatı



ADKM-01

Kaldırma
Kolu



ADTS-01

Sarma
Traşlama

Compact Seri Döner Robotu

Compact Seri Döner Robotu / Geniş Kesim / Gazlı



ADR-C1-4G-GK

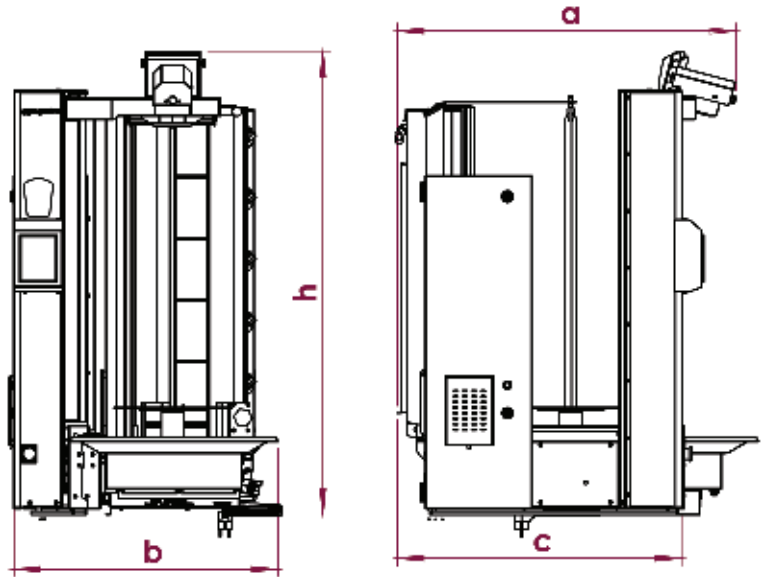

Model	ADR-C1-4G-GK	ADR-C1-5G-GK
Radyan Sayısı	4	5
a - Üst Derinlik	92 cm.	92 cm.
b - Genişlik	72 cm.	72 cm.
c - Alt Derinlik	86 cm.	86 cm.
h - Yükseklik	115 cm.	132 cm.
Döner Çapı	Ø45 cm.	Ø45 cm.
Maksimum Döner Yüksekliği	72 cm.	80 cm.
Ortalama Et Ağırlığı (+/- %5)	90 kg.	120 kg.
Döner Bıçak Çapı	Ø200 mm.	Ø200 mm.
Güç Sarfiyatı (NG)	1.016 m ³ /h	1.27 m ³ /h
Güç Sarfiyatı (LPG)	0.708 kg./h	0.885 kg./h
Güç Sarfiyatı (NG)	9.6 kW	12 kW
Güç Sarfiyatı (LPG)	9 kW	11.25 kW
Güç	120-400 W	120-400 W
Voltaj	220-240 V/50-60 Hz.	220-240 V/50-60 Hz.
Net Ağırlık	155 kg.	185 kg.
Paket Ağırlık	175 kg.	205 kg.
Fiyat	14.260 EURO	14.910 EURO

GK: Geniş Kesim C1: Compact Seri G: Gazlı NG: Doğalgaz LPG: Likit Propan Gaz

* Et Yoğunluğu: Yoğunluk ya da özkütle birim hacimdeki madde miktarıdır.

* Yukarıdaki tablo kıyma döner etine ve 1,008 g/cm³ yoğunluk değerine göre hesaplanmıştır.



ADR-C1-5G-GK

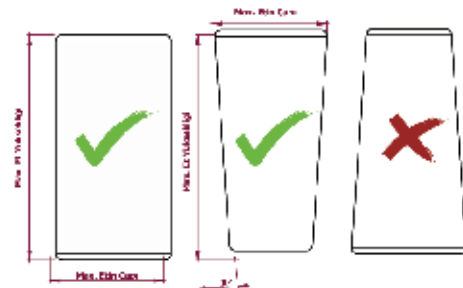

Compact Seri Döner Robotu

Çoklu Dil
Destegi
8



Compact Seri Döner Robotu / Geniş Kesim / Gazlı

- Hijyenik ve el değmeden kesim yapabilme özelliği.
- İstenilen kalınlıkta ve sürekli döner kesimi yapabilir.
- Patentli şiş yataklama mekanizması sayesinde sıfır boşluk, hassas aç konumlama ve manuel döndürme özelliğine sahiptir.
- Patentli yüzey takip aparatı sayesinde hatasız döner yüzeyi algılama özelliği.
- Kullanımın basit olması ve herhangi bir tecrübeye ihtiyaç duyulmaması.
- Çıkarılabilir parçalar sayesinde kolay ve hızlı temizlik imkanı (Otomatik makinalarda temizlenebilme özelliği).
- Dokunmatik ekran sayesinde kesim genişliği seçebilme özelliği.
- Temizlik sırasında radyanların zarar görmemesi için koruma sacının bulunması.
- Döner pişirme dönme hızı ayarlayabilme özelliği.
- Sökülebilir raylı ve süzgeçli et haznesi.
- Kesim genişliği, bekletmeli ve sürekli kesim özelliği.
- İleri geri hareket eden ve açısı ayarlanabilen döner ocağı.
- Kesilen etin sıcaklığını muhafaza etmek için ısıtıcı ünite.
- Bıçak bileme modu.
- Etin yüzeyine ayarlanabilir baskı özelliği.
- Gazlı ve elektrikli tip döner ocağını, cihaza kolaylıkla adapte edebilme özelliği.
- Kolay ocak temizleme için konumlama özelliği.
- Compact tasarım.
- LPG'li ve NG seçenekleri mevcuttur.
- Geniş kesim robotlar için kesim genişliği ölçüsü maksimum 12 cm.'dir.
- Çoklu dil seçeneği 8 adettir.

Sipariş Verilirken;

Et kapasitesi, gaz tipi, gideceği ülke lokasyonu, siparişinde varsa masa tipi modeli, kesilecek olan etin hazırlanış şekli

(Taze hazırlanmış et, Dondurulmuş et, Robot üzerinde hazırlama) gibi bilgilerin verilmesi gerekmektedir.



UYUMLU YARDIMCI ÜRÜNLER



ADRM-C1-01
ADRM-C1-02

Masa



ABB-01

Bileme
Makinesi



ADST-01/02/03

Döner Kaldırma
Lift



ADSA-01/05

Döner
Sarma



ADSK-01

Sıkıştırma
Aparatı

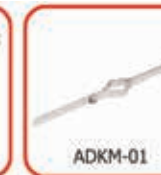

ADKM-01

Kaldırma
Kolu



ADTS-01

Sarma
Traşlama

Compact Seri Döner Robotu

Compact Seri Döner Robotu / Dar Kesim / Elektrikli

Çoklu Dil
Destegi
8



ADR-C1-4E

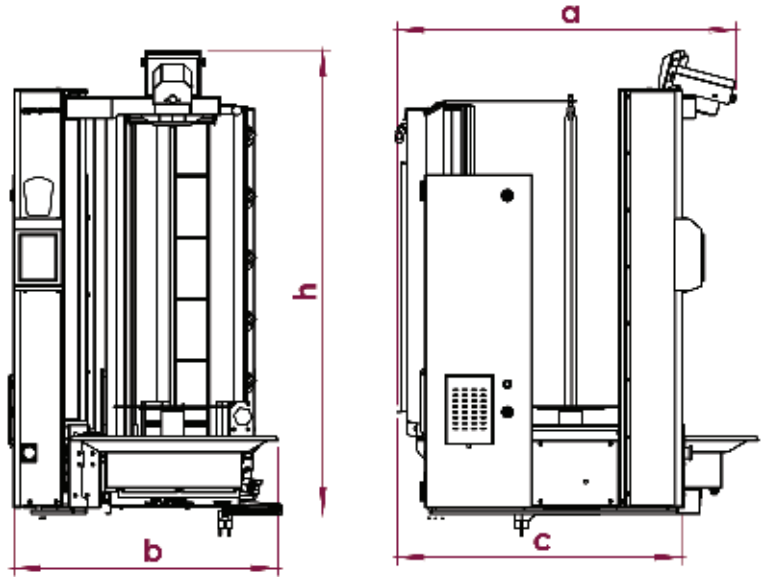

Model	ADR-C1-4E	ADR-C1-5E
Radyan Sayısı	4	5
a - Üst Derinlik	92 cm.	92 cm.
b - Genişlik	72 cm.	72 cm.
c - Alt Derinlik	86 cm.	86 cm.
h - Yükseklik	109 cm.	126 cm.
Döner Çapı	Ø45 cm.	Ø45 cm.
Maksimum Döner Yüksekliği	72 cm.	80 cm.
Ortalama Et Ağırlığı (+/- %5)	90 kg.	120 kg.
Döner Bıçak Çapı	Ø140 mm.	Ø140 mm.
Ocak Isıtıcı Gücü	6.4 kW	8 kW
Güç (Robot Güç Kontrol)	120-400 W	120-400 W
Gerilim (Robot Güç Kontrol)	220-240V / 50-60 Hz.	220-240V / 50-60 Hz.
Gerilim (Ocak Isıtıcı Kontrol)	380-415V 3N/50-60 Hz.	380-415V 3N/50-60 Hz.
Net Ağırlık	160 kg.	190 kg.
Paket Ağırlık	180 kg.	210 kg.
Fiyat	12.960 EURO	13.610 EURO

C1: Compact Seri E: Elektrikli

* Et Yoğunluğu: Yoğunluk ya da özkütle birim hacimdeki madde miktarıdır.

* Yukarıdaki tablo kıyma döner etine ve 1,008 g/cm³ yoğunluk değerine göre hesaplanmıştır.



ADR-C1-5E

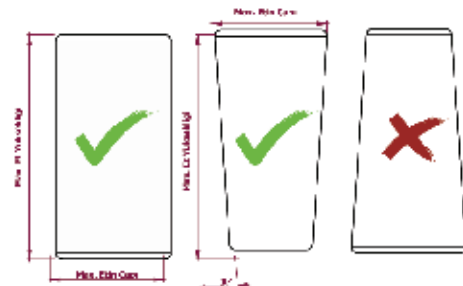

Compact Seri Döner Robotu

Compact Seri Döner Robotu / Dar Kesim / Elektrikli

Çoklu Dil
Desteği
8



- Hijyenik ve el değmeden kesim yapabilme özelliği.
- İstenilen kalınlıkta ve sürekli döner kesimi yapabilir.
- Patentli şiş yataklama mekanizması sayesinde sıfır boşluk, hassas açı konumlama ve manuel döndürme özelliğine sahiptir.
- Patentli yüzey takip aparatı sayesinde hatasız döner yüzeyi algılama özelliği.
- Kullanımın basit olması ve herhangi bir tecrübeye ihtiyaç duyulmaması.
- Çıkarılabilir parçalar sayesinde kolay ve hızlı temizlik imkanı (Otomatik makinalarda temizlenebilme özelliği).
- Dokunmatik ekran sayesinde kesim genişliği seçebilme özelliği.
- Temizlik sırasında radyanların zarar görmemesi için koruma sacının bulunması.
- Döner pişirme dönme hızı ayarlayabilme özelliği.
- Sökülebilir raylı ve süzgeçli et haznesi.
- Kesim genişliği, bekletmeli ve sürekli kesim özelliği.
- İleri geri hareket eden ve açısı ayarlanabilen döner ocağı.
- Kesilen etin sıcaklığını muhafaza etmek için ısıtıcı ünite.
- Bıçak bileme modu.
- Etin yüzeyine ayarlanabilir baskı özelliği.
- Gazlı ve elektrikli tip döner ocağını, cihaza kolaylıkla adapte edebilme özelliği.
- Kolay ocak temizleme için konumlama özelliği.
- Compact tasarım.
- Çoklu dil seçeneği 8 adettir.



Sipariş Verilirken;

Et kapasitesi, gaz tipi, gideceği ülke lokasyonu, siparişinde varsa masa tipi modeli, kesilecek olan etin hazırlanış şekli

(Taze hazırlanmış et, Dondurulmuş et, Robot üzerinde hazırlama) gibi bilgilerin verilmesi gerekmektedir.

UYUMLU YARDIMCI ÜRÜNLER



ADRM-C1-01
ADRM-C1-02

Masa



ABB-01

Bileme
Makinesi



ADST-01/02/03

Döner Kaldırma
Lift



ADSA-01/05

Döner
Sarma



ADSK-01

Sıkıştırma
Aparatı



ADKM-01

Kaldırma
Kolu



ADTS-01

Sarma
Traşlama

Compact Seri Döner Robotu

Compact Seri Döner Robotu / Geniş Kesim / Elektrikli

Çoklu Dil
Destegi
8



ADR-C1-4E-GK

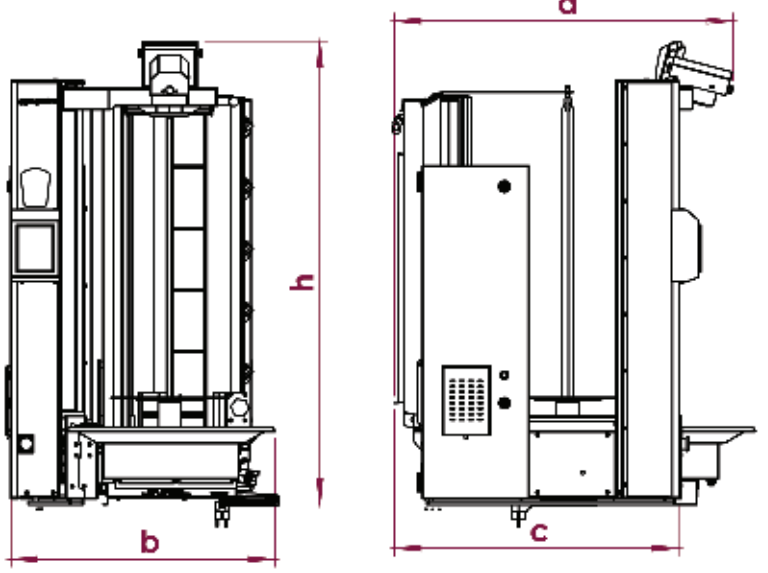

Model	ADR-C1-4E-GK	ADR-C1-5E-GK
Radyan Sayısı	4	5
a - Üst Derinlik	92 cm.	92 cm.
b - Genişlik	72 cm.	72 cm.
c - Alt Derinlik	86 cm.	86 cm.
h - Yükseklik	109 cm.	132 cm.
Döner Çapı	Ø45 cm.	Ø45 cm.
Maksimum Döner Yüksekliği	72 cm.	80 cm.
Ortalama Et Ağırlığı (+/- %5)	90 kg.	120 kg.
Döner Bıçak Çapı	Ø200 mm.	Ø200 mm.
Ocak Isıtıcı Gücü	6.4 kW	8 kW
Güç (Robot Güç Kontrol)	120-400 W	120-400 W
Gerilim (Robot Güç Kontrol)	220-240V / 50-60 Hz.	220-240V / 50-60 Hz.
Gerilim (Ocak Isıtıcı Kontrol)	380-415V 3N/50-60 Hz.	380-415V 3N/50-60 Hz.
Net Ağırlık	165 kg.	195 kg.
Paket Ağırlık	185 kg.	215 kg.
Fiyat	14.690 EURO	15.340 EURO

GK: Geniş Kesim C1: Compact Seri E: Elektrikli

* Et Yoğunluğu: Yoğunluk ya da özkütle birim hacimdeki madde miktarıdır.

* Yukarıdaki tablo kıyma döner etine ve 1,008 g/cm³ yoğunluk değerine göre hesaplanmıştır.



ADR-C1-5E-GK

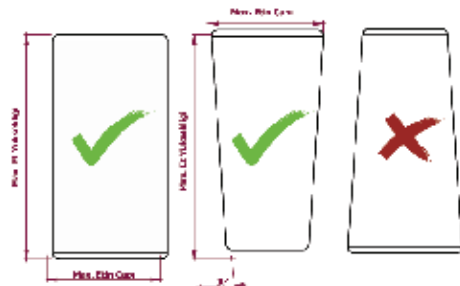

Compact Seri Döner Robotu

Çoklu Dil
Destegi
8



Compact Seri Döner Robotu / Geniş Kesim / Elektrikli

- Hijyenik ve el değmeden kesim yapabilme özelliği.
- İstenilen kalınlıkta ve sürekli döner kesimi yapabilir.
- Patentli şiş yataklama mekanizması sayesinde sıfır boşluk, hassas açılı konumlama ve manuel döndürme özelliğine sahiptir.
- Patentli yüzey takip aparatı sayesinde hatasız döner yüzeyi algılama özelliği.
- Kullanımın basit olması ve herhangi bir tecrübeye ihtiyaç duyulmaması.
- Çıkarılabilir parçalar sayesinde kolay ve hızlı temizlik imkanı (Otomatik makinalarda temizlenebilme özelliği).
- Dokunmatik ekran sayesinde kesim genişliği seçebilme özelliği.
- Temizlik sırasında radyanların zarar görmemesi için koruma sacının bulunması.
- Döner pişirme dönme hızı ayarlayabilme özelliği.
- Sökülebilir raylı ve süzgeçli et haznesi.
- Kesim genişliği, bekletmeli ve sürekli kesim özelliği.
- İleri geri hareket eden ve açısı ayarlanabilen döner ocağı.
- Kesilen etin sıcaklığını muhafaza etmek için ısıtıcı ünite.
- Bıçak bileme modu.
- Etin yüzeyine ayarlanabilir baskı özelliği.
- Gazlı ve elektrikli tip döner ocağını, cihaza kolaylıkla adapte edebilme özelliği.
- Kolay ocak temizleme için konumlama özelliği.
- Compact tasarım.
- Geniş kesim robotlar için kesim genişliği ölçüsü maksimum 12 cm.'dir.
- Çoklu dil seçeneği 8 adettir.



Sipariş Verilirken;

Et kapasitesi, gaz tipi, gideceği ülke lokasyonu, siparişinde varsa masa tipi modeli, kesilecek olan etin hazırlanış şekli

(Taze hazırlanmış et, Dondurulmuş et, Robot üzerinde hazırlama) gibi bilgilerin verilmesi gerekmektedir.

UYUMLU YARDIMCI ÜRÜNLER



Dondurularak Ürün Hazırlama Ekipmanları

ADK-08 Hakkında;

- Tekerlekleri sayesinde kolayca taşınabilir.
- Parçalı silindirik bloklar sayesinde kolay ürün doldurma imkanı sağlar.
- Döner lifti ile rahatlıkla kaldırılabilir.
- Menteşeli silindirik bloklar sayesinde kolay kullanım sağlar.
- Komple paslanmaz gövde ve paslanmaz tekerleklidir.
- Kalıp yanal birleştirmede rijit kilit sistemi ile menteşe dayanıklılığı arttırılmıştır.
- Ayrıca bu kilit sistemi kalıp sökülmesinde de ekstra avantaj sağlamıştır.
- Kayıp dikey birleştirmede pimli yapı sayesinde hızlı bağlantı ve hassas blok hizalanması sağlanmıştır.
- Kalıbın geometrik ölçü toleransında kararlılığı arttırılmıştır.
- Kalıp çapı **Ø620 mm**'dir. Kalıp 3 bloktan oluşmaktadır.
- Tekerlekler kalıbın yarım daireleri ile birlikte açılıp kapandığı için hareket kolaylığı sağlanmıştır.
- Üst kısımda merkezleme sacı ile şişin geometrik ölçü kararlılığı arttırılmıştır.



ADK-08/3

Model	ADK-C5/2	ADK-10/2	ADK-14/2	ADK-14/3	ADK-8/3
Kapak Sayısı	2 x h;400 mm.	2 x h;400 mm.	2 x h;600 mm.	3 x h;400 mm.	3 x h;400 mm.
Aynalar	Ø440 / Ø320 / Ø200 mm.	Ø440 / Ø320 / Ø200 mm.	Ø440 / Ø320 / Ø200 mm.	Ø440 / Ø320 / Ø200 mm.	Ø560 / Ø440 / Ø320 / Ø200 mm.
İç Yükseklik	800 mm.	800 mm.	1200 mm.	1200 mm.	1200 mm.
İç Çap	Ø450 mm.	Ø560 mm.	Ø560 mm.	Ø560 mm.	Ø620 mm.
Net Ölçüleri (GxDxY)	675 x 645 x 1110 mm.	810 x 764 x 1170 mm.	810 x 764 x 1570 mm.	810 x 764 x 1570 mm.	810 x 764 x 1615 mm.
Ağırlık	73 kg.	102 kg.	140 kg.	140 kg.	150 kg.
Fiyat	2260 EURO	3840 EURO	3990 EURO	4920 EURO	5440 EURO

* Daha önce kalıp kullanmayan müşterilerimiz kalıp kullanmaya başlamak istediğinde siparişte mutlaka kullanmış oldukları şiş tipi ve ölçüsü ile ilgili bilgi paylaşmalıdır. Kalıpların standart halleri Döner Robotlarına uyumlu ürünlerdir.

Dondurularak Ürün Hazırlama Ekipmanları

ADK-10/2 Hakkında;

- Tekerlekleri sayesinde kolayca taşınabilir ve frenli mekanizmalıdır.
- Parçalı silindirik bloklar sayesinde kolay ürün doldurma imkanı sağlar.
- Menteşeli silindirik bloklar sayesinde her iki yana açılan kapaklar bulunur.
- Kalıp komple paslanmaz gövde ve paslanmaz tekerleklerden imal edilmiştir.
- Kalıp kilit sisteminde kolay montajı sağlayan mekanik yapıya sahiptir.
- Kalıp kapak bloklarında delikli yapı sayesinde fazla sosun dışarı atılması ve hava boşluklarını minimize edilmesi sağlanmıştır.
- Kalıp iç çapı $\varnothing 560$ mm'dir. Kalıp 2 bloktan oluşmaktadır.
- Tekerleklerin profil bir yüzeyde konumlandırılmasından dolayı dengeli bir yapı oluşturulmuştur.
- Üst kısımda merkezleme sacı ile şişin geometrik ölçü kararlılığı artırılmıştır.
- Döner lifti ile rahatlıkla kaldırılabilir.

ADK-14/2 ve ADK-14/3 Hakkında;

- Tekerlekleri sayesinde kolayca taşınabilir ve frenli mekanizmalıdır.
- Parçalı silindirik bloklar sayesinde kolay ürün doldurma imkanı sağlar.
- Menteşeli silindirik bloklar sayesinde her iki yana açılan kapaklar bulunur.
- Kalıp komple paslanmaz gövde ve paslanmaz tekerleklerden imal edilmiştir.
- Kalıp kilit sisteminde kolay montajı sağlayan mekanik yapıya sahiptir.
- Kalıp kapak bloklarında delikli yapı sayesinde fazla sosun dışarı atılması ve hava boşluklarının minimize edilmesi sağlanmıştır.
- Kalıp iç çapı $\varnothing 560$ mm'dir.
- **ADK-14/2** Kalıbı 2 bloktan, **ADK-14/3** kalıbı 3 bloktan oluşmaktadır.
- Tekerleklerin profil bir yüzeyde konumlandırılmasından dolayı dengeli bir yapı oluşturulmuştur.
- Üst kısımda merkezleme sacı ile şişin geometrik ölçü kararlılığı artırılmıştır.
- Döner lifti ile rahatlıkla kaldırılabilir.

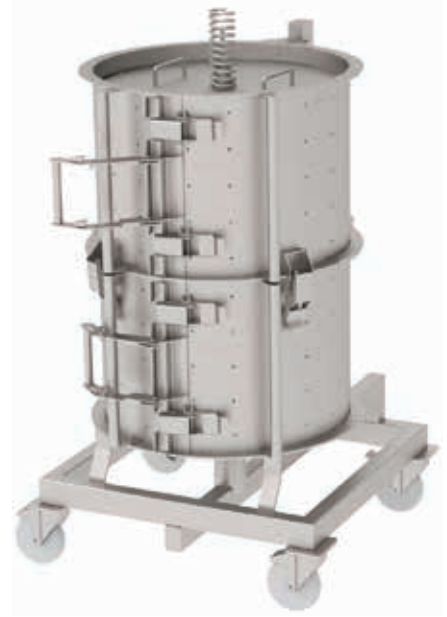

ADK-10/2



ADK-14/2



ADK-14/3

Döner Lifti, Sarma ve Traşlamalı Liftler



ADST-01



ADST-02



ADST-03

Sipariş Verilirken;

ADST-01

- Şişsi alttan tutmalıdır, tepsisiz olarak gelir.
- Üzerinde sarma için uygun değildir.
- Tüm ADR Seri Döner Robotları içindir.
- Tüm Compact Seri Döner Robotları içindir.
- Siparişinde mutlaka robot modeli, kaç radyanlı olduğu belirtilmelidir.

ADST-02

- Şişsi alttan tutmalıdır.
- Üzerinde sarma yapılabilir.
- Geniş tepsi ile birlikte gelir.
- Tüm ADR Seri Döner Robotları içindir.
- Tüm Compact Seri Döner Robotları içindir.

ADST-03

- Şişsi alt ve üstten sabitlemelidir.
- Geniş tepsi ile birlikte gelir.
- Tüm Compact Seri Döner Robotları içindir.
- Tüm ADR Seri Döner Robotları içindir.
- ADR-10 ve ADR-14 diye siparişte belirtilmelidir.

Ortak Özellikler;

- Güvenli Şişsi Kilitleme Sistemine sahiptir.
- Ayaktan pedallı hidrolik kaldırma sistemi.
- Hidrolik yapısı sayesinde hassas yükseklik konumlandırması yapılabilmektedir.
- Maksimum 350 kg. yük kaldırabilir.



ALDT - Dar Tepsi
Döner Taşıma Esnasında Etin Yere Dökülmemesini Sağlar.
Sipariş Kodu:PO08681



ALGT - Geniş Tepsi
Döner Taşıma Esnasında Daha Geniş Alan Sağlar.
Sipariş Kodu:MO21520

Model	ADST-01	ADST-02	ADST-03
Net Ölçüler (GxDxY)	665x955x1925mm.	570x986x1605 mm.	850x1161x1605 mm.
Ağırlık	86 kg.	94 kg.	104 kg.
Minimum Kaldırma Mesafesi	30 cm.	31 cm.	30 cm.
Maksimum Kaldırma Mesafesi	124 cm.	125 cm.	124 cm.
Maksimum Döner Çapı ve Yükseklik	Ø62 cm.	Ø62 cm.	Ø58 cm.
Standart Siparişinde Detaylar	Tepsisiz	Geniş Tepsili	Geniş Tepsili
Fiyat	2900 EURO	2990 EURO	3310 EURO

Döner Lifti, Sarma ve Traşlamalı Liftler



ADST-04



ADST-05



ADST-06

Sipariş Verilirken;

ADST-04 / ADST-05

- ADST-04 Şiş alttan ve üstten tutmalıdır, tepsisiz olarak gelir.
- ADST-04 üzerinde sarma için uygun değildir.
- ADST-05 Şiş alttan tutmalıdır, geniş tepsili olarak gelir.
- ADST-05 üzerinde sarma için kullanılır.
- 12x12, 15x15, 20x20 Şiş tiplerine göre imal edilebilir. Sipariş esnasında şiş ölçüleri (Şiş Kare Ölçüsü x Şiş Yükseklik Ölçüsü) belirtilmelidir.
- Sipariş esnasında mutlaka kullanım yeri ile ilgili ve şişin kullanılacağı döner ocağı belirtilmelidir.
- Şişin alınacağı aparat ya da tezgah ölçüleri (Derinlik ve Yükseklik ölçüleri) belirtilmelidir.

Ortak Özellikler;

- Güvenli Şiş Kilitleme Sistemine sahiptir.
- Ayaktan pedallı hidrolik kaldırma sistemi.
- Hidrolik yapısı sayesinde hassas yükseklik konumlandırması yapılabilmektedir.
- Maksimum 350 kg. yük kaldırabilir.

ADST-06

- Şiş alt ve üstten sabitlemelidir.
- Geniş tepsi ile birlikte gelir.
- Üzerinde sarma ve traşlama yapılabilir.
- 12x12, 15x15, 20x20 Şiş tiplerine göre imal edilebilir. Sipariş esnasında şiş ölçüleri (Şiş Kare Ölçüsü x Şiş Yükseklik Ölçüsü) belirtilmelidir.
- Sipariş esnasında mutlaka kullanım yeri ile ilgili ve şişin kullanılacağı döner ocağı belirtilmelidir.
- Güvenli Şiş Kilitleme Sistemine sahiptir.
- Ayaktan pedallı hidrolik kaldırma sistemi.
- Hidrolik yapısı sayesinde hassas yükseklik konumlandırması yapılabilmektedir.
- Maksimum 350 kg. yük kaldırabilir.



ALDA - Lift Dar Araba
Sipariş Kodu:M004355



ALGA - Lift Geniş Araba
Sipariş Kodu:M007715

Model	ADST-04	ADST-05	ADST-06
Net Ölçüler (GxDxY)	566x890x1605 mm.	568x986x1605 mm.	850x1160x1605 mm.
Ağırlık	88 kg.	92 kg.	86 kg.
Minimum Kaldırma Mesafesi	30 cm.	34 cm.	34 cm.
Maksimum Kaldırma Mesafesi	123 cm.	128 cm.	128 cm.
Maksimum Döner Çapı ve Yükseklik	Ø62 cm.	Ø62 cm.	Ø62 cm.
Standart Siparişinde Detaylar	Tepsisiz	Geniş Tepsili	Geniş Tepsili
Fiyat	2870 EURO	2990 EURO	3070 EURO

Döner Robot Masaları

ADR ve Compact Seri Döner Robot Masaları



ADRM-01

- Gövde aksamı komple paslanmaz çelikten imal edilmiştir.
- Rijit yapısı sayesinde robot hareket ederken esneme yapmaz.
- Tekerlekli modellerde 4 tekerlekte frenli mekanizmalıdır.
- Tekerlekler Poliüretan malzemeden metal aksamları paslanmaz çeliktir.
- Hijyenik tasarım, komple kaynaklı imalattır.
- Temizlik sırasında su barındırmaz.
- Ayaklar ayarlanabilir özelliktedir.

Sipariş Verilirken;

Robotun konumlandırılacağı alanda bulunan tezgah yüksekliği ve davlumbazın yerden yükseklik ölçüsüne dikkat edilerek siparişi verilmelidir. Özel ölçü ihtiyaçlarınızı için satış ile iletişime geçiniz.



ADRM-02



ADRM-C1-01



ADRM-03



ADRM-C1-02

Model	ADRM-01	ADRM-02	ADRM-03	ADRM-C1-01	ADRM-C1-02
Net Ölçüler (GxDxY)	680x715x641 mm.	680x715x641 mm.	710x750x641 mm.	710x665x670 mm.	710x665x670 mm.
Ağırlık	18 kg.	20 kg.	42 kg.	23 kg.	32 kg.
Ayak Yapısı	Tekerleksiz	Tekerlekli	Tekerlekli	Tekerleksiz	Tekerlekli
Uyumlu Modeller	ADR Serisi Robotlar	ADR Serisi Robotlar	ADR Serisi Robotlar	COMPACT Serisi Robotlar	COMPACT Serisi Robotlar
Fiyat	520 EURO	650 EURO	1290 EURO	610 EURO	930 EURO

Döner Taşıma Arabaları

Döner Taşıma, Şoklama ve Depolama Arabaları

ADTA Serisi Taşıma Arabaları;

- Tek arabada 2 adet şiş kullanılabilir.
- Tekerlekli yapısı sayesinde ürün hareket ettirilebilir. Ayrıca tekerlekler Poliüretan malzemelerden ve metal aksamları komple paslanmaz malzemeden imaldir.
- Demonte tasarım sayesinde kompakt paketlenme ölçüsü sağlanabilir.
- Döner lifti ile uyumlu çalışabilmektedir. Döner lifti üzerinde hazırlanabilen döner veya döner kalıbdan alınan döner, döner takma arabasına oradan da döner robotuna yerleştirilebilir.
- Gövde komple paslanmaz çeliktir.



ADTA-C5/2



ADTA-14 ST



ADTA-10/2



ADTA-14/2

Model	ADTA-C5/2	ADTA-14 ST	ADTA-10/2	ADTA-14/2
Net Ölçüler (GxDxY)	1170 x 630 x 1150 mm.	910 x 850 x 1790 mm.	1270 x 730 x 1300 mm.	1370 x 730 x 1690 mm.
Ağırlık	42 kg.	46 kg.	45 kg.	50 kg.
Bağlanabilir Et Çapı	Ø450 mm. kadar	Ø620 mm. kadar	Ø620 mm. kadar	Ø620 mm. kadar
Fiyat	970 EURO	1320 EURO	1010 EURO	1120 EURO

Döner Robotu Bıçak Bilemesi ve Bıçaklar



ABB-01

ABB Serisi Bıçak Bileme Makinesi;

- Ø70 mm.'den Ø200 mm.'ye kadar bir yüzeyi düz diğer yüzeyi 20° açılı bileme yapabilir.
- Özel bileme tekniği sayesinde tek yüzeyde minimum miktarda talaş kaldırarak çapaksız ve mükemmel keskinlik elde edilir.
- Emniyet switchli kapak sayesinde güvenli çalışma ortamı sağlar. Bileme taşı uzun ömürlüdür.
- Kullanımı kolaydır.
- Dairesel tip bıçağın dışında birçok sayıda bıçak bilenebilir.
- Komple paslanmaz gövdelidir.

Model	ABB-01
Voltaj	230 V - 50/60 Hz.
kW	1,95 kW
Net Ölçüler (GxDxY)	297x267x510 mm.
Ağırlık	18 kg.
Uyumlu Bıçak Göbek Ölçüleri	Ø10 - Ø16 mm.
Fiyat	1.430 EURO

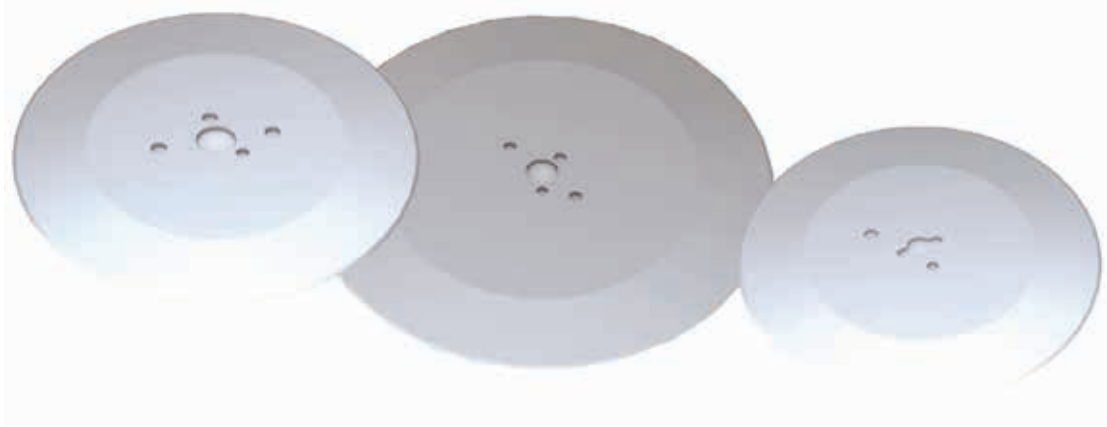

Bileme Aparatı
Sipariş Kodu: P003495

Model	Dar Kesim Bıçak	Geniş Kesim Bıçak	Tandır Bıçağı
Dış Çap	Ø140 mm.	Ø200 mm.	Ø120 mm.
Sipariş Kodu	P002374	P008796	P053494
Kullanıldığı Yerler	Compact, ADR	Compact, ADR	Tandır
Fiyat	Fiyat Sorunuz	Fiyat Sorunuz	Fiyat Sorunuz

* Not: Tandır bıçaklarında Ø100 mm. ve Ø140 mm. olan modelleri sipariş üzerine getirilir. Minimum sipariş miktarı için lütfen iletişime geçiniz.

* Diğer tip bıçaklar ve detayları için teknik ekip veya satıştan yetkili ile iletişime geçiniz.

Döner Sarma ve Traşlama

Kolay Döner Sarma Aparatları

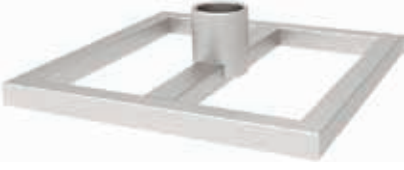

ADS-A-01

- Döner etinin hazırlanmasında basit ve hızlı çözümler için Sarma aparatlarını tercih etmelisiniz.
- Sarma aparatları farklı şiş türlerine göre dizayn edilmiştir.
- Sarma aparatları içeri 02/03/04/05 model numaralı olanlar hassas boşluklu ve rulmanlı yapıya sahiptir.
- Rulman yapı sayesinde üzerinde yük varken dahi rahat ve esnek döndürme kolaylığı sağlar.
- Temizlemesi çok kolaydır. Yer kaplamaz ve komple paslanmaz malzemeden imal edilmiştir.
- Sipariş verilirken model ve şiş ölçülerinin belirtilmesi önemlidir.



ADS-A-02



ADS-A-03



ADS-A-04



ADS-A-05

Model	ADS-A-01	ADS-A-02	ADS-A-03	ADS-A-04	ADS-A-05
Net Ölçüler (GxDxY)	410x410x100 mm.	Ø340x170 mm.	Ø340x170 mm.	Ø340x170 mm.	Ø360x164 mm.
Ağırlık	3,8 kg.	5,5 kg.	5,5 kg.	5,5 kg.	8,3 kg.
Şiş Tipi	ADR Robot Şişleri	12x12 mm.	15x15 mm.	20x20 mm.	ADR Robot Şişleri
Fiyat	140 EURO	110 EURO	160 EURO	160 EURO	240 EURO

ADTS Döner Traşlama Aparatları

- Döner eş merkezli traşlama olanağı sağlar.
- Döner takma işleminde tutucu görevi görür.
- Silindirik ve konik döner traşlaması mümkündür.
- Kullanımı kolay, herhangi bir özel ustalık gerektirmez.
- Demonte özelliği sayesinde daha az yer kaplar ve küçük paket ölçüsüne sahiptir.
- Sürekli sabit çap ölçüsünde döner hazırlanmasını sağlar.
- ADTS-01 modeli Endüstriyel uygulama ve ADR Robotların şişlerine uygundur.
- ADTS-02 modeli sarma aparatlarındaki şişlere uyumludur.
- Sipariş esnasında şiş ölçüsü mutlaka belirtilmelidir.
- Komple paslanmaz malzemeden imal edilmiştir.



ADTS-01



ADTS-02

Model	ADTS-01	ADTS-02
Net Ölçüler (GxDxY)	410x580x1110 mm.	360x560x1156 mm.
Ağırlık	12 kg.	8 kg.
Maksimum Traşlama Çapı	Ø60 mm. kadar	Ø56 mm. kadar
Maksimum Döner Yükseklik Ölçüsü	115 cm. kadar	100 cm. kadar
Fiyat	610 EURO	440 EURO

Döner Hazırlık Aksesuarları

Döner Kaldırma Kolu



ADKM-01

- Kolay kenetlenen klikli mekanizması sayesinde hızlı birleştirme özelliği.
- Komple paslanmaz malzemeden imal edilmiştir.
- Lift ürünün satın alınmadığı yerlerde kullanılır.
- Döneri taşımak için iki kişi tarafından karşılıklı tutarak kullanılır.
- Yüksek kilogram döner taşınmasında lift ürünü kullanılmalıdır.

Model	ADKM-01
Net Ölçüler (GxDxY)	2690x90x30 mm.
Ağırlık	1,8 kg.
Fiyat	110 EURO

Döner Sıkıştırma Aparatı

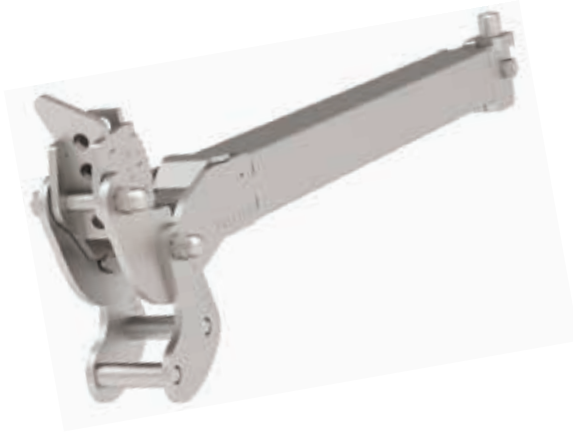

- Özel tasarım ters kilitleme mekanizması ile tek kol hareketi ile yüksek baskı kuvveti elde edilir.
- Ara sabitleme ile sıkıştırılmış dönerin basık kalması sağlanır.
- Tabloda verilen şiş ölçüleri için her tip et takma uygulamasında kullanılır.
- Kolay takılıp sökülebilir.
- Sipariş verilirken şiş ölçüsüne göre ürün modeli mutlaka belirtilmelidir.

Model	ADSK-01	ADKS-02	ADSK-03
Net Ölçüler (GxDxY)	355x101x48 mm.	355x101x48 mm.	355x101x48 mm.
Ağırlık	0,8 kg.	0,85 kg.	0,9 kg.
Şiş Tipi	12x12 mm.	30x10 mm.	20x20 mm.
Fiyat	180 EURO	180 EURO	180 EURO

Lama Tip Şiş



Lama Tip □i□

Tercih Edilmesi Gereken Durumlar

Lama tip şiş dondurulmamış ve taze takılan dönerlerde, döner etinin şişe tutunmasını sağlar. Aksi takdirde bu şekilde kesim yapılan et şişe tutunması daha zayıftır.

Bu nedenle de geniş döner kesim işlerinde bu kısımda oynamadan dolayı düzensiz kesim yüzeyleri meydana gelir. Kullanıcıların sipariş esnasında et hazırlığı, pişirme ve kesim yöntemi hakkında satıcıya bilgi vermesi faydalı olacaktır.

Döner Hazırlık Aksesuarları

Döner Robotu Aynaları

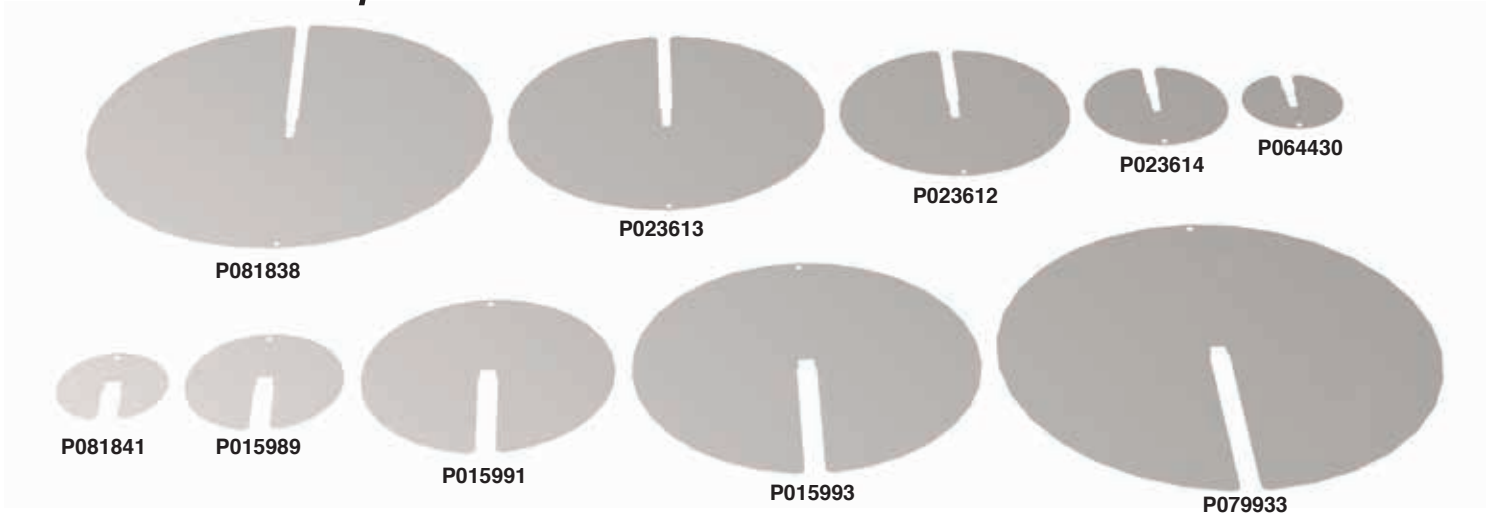

Model	Şiş Ölçüsü	Ayna Çapı	Kalınlık	Sipariş Kodu	Fiyat
ADR-C1-4/5 & ADR-5/10	12 x 12 ve 30 x 30 Şişe Göre	Ø560	3 mm.	P081838	120EURO
		Ø440	3 mm.	P023613	72EURO
		Ø320	3 mm.	P023612	40EURO
		Ø200	3 mm.	P023614	18EURO
		Ø140	2 mm.	P064430	8EURO
ADR-14	20 x 20 Şişe Göre	Ø560	3 mm.	P079933	120EURO
		Ø440	3 mm.	P015993	72EURO
		Ø320	3 mm.	P015991	40EURO
		Ø200	3 mm.	P015989	18EURO
		Ø140	2 mm.	P081841	8EURO

Döner Robotu Şişleri

Model	Şiş Tipi	Flanş Tipi	Sipariş Kodu	Fiyat
ADR-5/10	12 x 12	Flanşlı	M006731	146 EURO
ADR-5/10	12 x 12	Flanşsız	M021858	128 EURO
ADR-5/10	30 x 10	Flanşlı	M10395	154 EURO
ADR-14	20 x 20	Flanşlı	M02296	218 EURO
ADR-14	20 x 20	Flanşsız	M07248	200 EURO
ADR-C1-4	12 x 12	Flanşlı	M12175	132 EURO
ADR-C1-4	30 x 10	Flanşlı	M13074	140 EURO
ADR-C1-5	12 x 12	Flanşlı	M00821	136 EURO
ADR-C1-5	30 x 10	Flanşlı	M12176	146 EURO
Şiş Grubunu, Robot üzerinde sarmaya dönüşüm seti				380 EURO

Sipariş İçin Bilinmesi Gerekenler;

- Tüm robot siparişlerinde makine üzerinde bir takım şiş ve ayna grubu gelir.
- Siparişlerde mutlaka kodların bildirilmesi gereklidir.
- Standart Döner Robotu şişleri, üzerinde sarmalı modele değiştirilebilir. Bunun için dönüşüm seti alınmalıdır.

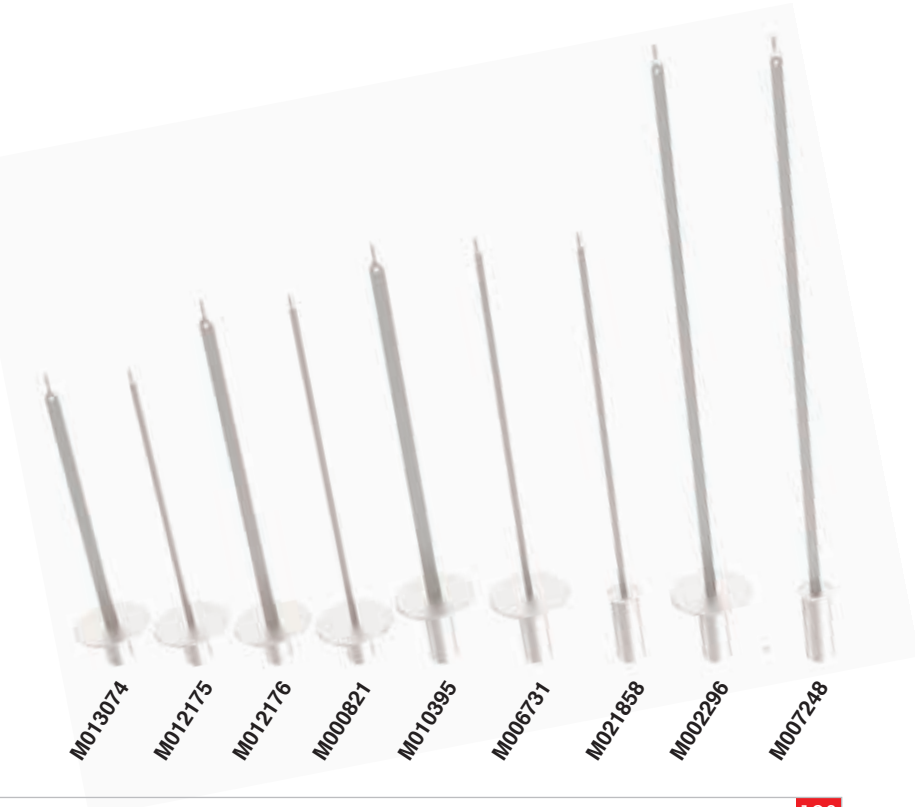



Gıda Konveyör Sistemleri

Gıdalarınızı güvenle transfer ediyoruz.



- *FDA onaylı konveyör bant sistemi ve gövde komple AISI 304 paslanmaz çelikten üretilmiştir.
- *İsteğe göre bantlarda hız kontrol ve otomasyon sistemleri yapılır.
- *Modüler yapısı sayesinde montajı çok kolaydır.
- *Ergonomik yapısı sayesinde kolay taşınabilir, bant kolay temizlenir.
- *Projelerinizde değerlendirmek üzere proje / satış ekibi ile irtibata geçiniz.

Döner Makineleri / Gazlı / Sabit



ADG - 3 S



ADG - 4 S



ADG - 5 S



ADG - 6 S

- LPG'li ve NG seçenekleri mevcuttur.
- Emniyet ventili kontrol dışı sönen radyanlara giden gazı otomatik olarak keser.
- Paslanmaz et toplama tepsisi.
- Hareketli şiş tutucu sayesinde eti yakınlaştırma ve uzaklaştırma imkanı.
- Döner ocağı kanatları fiyata dahil değildir. Müşterinin talep etmesi sonucu temin edilir, fiyata ilave edilir.

Model	ADG - 3 S	ADG - 4 S	ADG - 5 S	ADG - 6 S
Radyan	3	4	5	6
Güç Sarfiyatı-LPG	0.708 kg/h	0.944 kg/h	1.180 kg/h	1.062 kg/h
Güç Sarfiyatı-NG	1.077 m ³ /h	1.436 m ³ /h	1.795 m ³ /h	1.524 m ³ /h
kW -LPG	9	12	15	13.5
kW - NG	10.2	13.6	17	14.4
Kilokalori-LPG	7740	10320	12900	11610
Kilokalori - NG	8770	11693	14617	12384
Net Ölçüler	630 x 825 x 975	630 x 825 x 1140	630 x 825 x 1180	630 x 825 x 1370
Paket Ölçüleri	640 x 780 x 1110	640 x 780 x 1200	640 x 780 x 1220	640 x 780 x 1420
Net Ağırlık	22 kg	25 kg	28 kg	33 kg
Paket Ağırlığı	34 kg	37 kg	40 kg	45 kg
Fiyat	560 EURO	650 EURO	730 EURO	880 EURO

S: Sabit

Döner Makineleri / Elektrikli / Sabit



ADE - 3 S



ADE - 4 S



ADE - 5 S



- Elektrik kontrollü ve seran camlıdır.
- Seran camlı olması sayesinde kullanım sonrası biriken atıklar kolayca temizlenebilmektedir.
- Paslanmaz et toplama tepsi.
- Hareketli şiş tutucu sayesinde eti yakınlaştırma ve uzaklaştırma imkanı.
- Isıtıcı şalter iki kademelidir.(Min.-Max)Bu sayede pişirme hızı istenildiği gibi ayarlanabilir.
- Elektrikli modellerde ilk yanmada 1.kadamede 10 dk. yakınız daha sonra 2. kademeye alınız.
- Döner ocağı kanatları fiyata dahil değildir. Müşterinin talep etmesi sonucu temin edilir, fiyata ilave edilir.
- Kablo kesiti; 5 x 2,5 mm. TTR



Model	ADE - 3 S	ADE - 4 S	ADE - 5 S
Rezistans	3	4	5
Voltaj	380-415 V	380-415 V	380-415 V
kW	4.8	6.4	8
Net Ölçüler	630 x 772 x 975	630 x 772 x 1140	630 x 772 x 1180
Paket Ölçüleri	640 x 780 x 1010	640 x 780 x 1200	640 x 780 x 1220
Net Ağırlık	42 kg	46 kg	50 kg
Paket Ağırlık	54 kg	58 kg	62 kg
Fiyat	860 EURO	970 EURO	1.060 EURO

S: Sabit

Döner Makineleri / Gazlı / Üstten Motorlu



ADG - 3 U



ADG - 4 U



ADG - 5 U



- LPG'li ve NG seçenekleri mevcuttur.
- Emniyet ventili kontrol dışı sönen radyanlara giden gazı otomatik olarak keser.
- Üstten motorlu çift yöne döndürebilme özelliğine sahiptir.
- Üstten motorlu döner ocaklarında, motorun arıza yapması durumunda döner ocağı manuel olarak kullanılabilir.
- Üstten motorlu döner ocaklarında, alev perdesi motorla beraber hareket ettiği için motorun ömrünü uzatır.
- Paslanmaz et toplama tepsi.
- Hareketli şiş tutucu sayesinde eti yakınlaştırma ve uzaklaştırma imkanı.
- Delikli tepsi sayesinde yağlı süzdürme imkanı.
- Döner ocağı kanatları fiyata dahil değildir. Müşterinin talep etmesi sonucu temin edilir, fiyata ilave edilir.



Model	ADG - 3 U	ADG - 4 U	ADG - 5 U
Radyan	3	4	5
Voltaj	230 V	230 V	230 V
Güç Sarfiyatı-LPG	0.708 kg/h	0.944 kg/h	1.180 kg/h
Güç Sarfiyatı-NG	1.077 m ³ /h	1.436 m ³ /h	1.795 m ³ /h
kW -LPG	9	12	15
kW - NG	10.2	13.6	17
Kilokalori-LPG	7740	10320	12900
Kilokalori - NG	8770	11693	14617
Net Ölçüler	630 x 825 x 975	630 x 825 x 1140	630 x 825 x 1310
Paket Ölçüleri	640 x 780 x 1160	640 x 780 x 1310	640 x 780 x 1500
Net Ağırlık	30 kg	35 kg	38 kg
Paket Ağırlığı	42 kg	47 kg	50 kg
Fiyat	860 EURO	950 EURO	1.010 EURO

U: Üstten Motorlu

Döner Makineleri / Elektrikli / Üstten Motorlu



ADE - 3 U



ADE - 4 U



ADE - 5 U



- Elektrik kontrollü ve seran camlıdır.
- Seran camlı olması sayesinde kullanım sonrası biriken atıklar kolayca temizlenebilmektedir.
- Üstten motorlu çift yöne döndürebilme özelliğine sahiptir.
- Üstten motorlu döner ocaklarında, motorun arıza yapması durumunda döner ocağı manuel olarak kullanılabilir.
- Üstten motorlu döner ocaklarında, alev perdesi motorla beraber hareket ettiği için motorun ömrünü uzatır.
- Paslanmaz et toplama tepsisi.
- Hareketli şiş tutucu sayesinde eti yakınlaştırma ve uzaklaştırma imkanı.
- Delikli tepsisi sayesinde yağı süzdürme imkanı.
- Isıtıcı şalter iki kademelidir.(Min.-Max)Bu sayede pişirme hızı istenildiği gibi ayarlanabilir.
- Elektrikli modellerde ilk yanmada **1.kademede 10 dk.** yakınız daha sonra **2. kademeye** alınız.
- Döner ocağı kanatları fiyata dahil değildir. Müşterinin talep etmesi sonucu temin edilir, fiyata ilave edilir.
- Kablo kesiti; **5 x 2,5 mm. TTR**



Model	ADE - 3 U	ADE - 4 U	ADE - 5 U
Rezistans	3	4	5
Voltaj	380-415 V	380-415 V	380-415 V
kW	4.8	6.4	8
Net Ölçüler	630 x 825 x 975	630 x 825 x 1140	630 x 825 x 1310
Paket Ölçüleri	640 x 780 x 1160	640 x 780 x 1310	640 x 780 x 1500
Net Ağırlık	28 kg	33 kg	38 kg
Paket Ağırlık	40 kg	45 kg	50 kg
Fiyat	1.090 EURO	1.270 EURO	1.400 EURO

U: Üstten Motorlu



ADG - 3 A



ADG - 4 A



ADG - 5 A



ADG - 6 A

- LPG'li ve NG seçenekleri mevcuttur.
- Döner ocağının motoru cihaz üzerinden kontrol edilebilir.
- Cihaz gövdesi hareketli olup döner etine istenilen ölçüde yakınlaştırılabilmektedir.
- Alt gövdeye dökülen yağlar , tepsinin eğimli olması sayesinde yağ tahliye çekmecesini ile tahliye edilir.
- Emniyet ventili kontrol dışı sönen radyanlara giden gazı otomatik olarak keser.
- Elektrik kesintisinde manuel olarak kullanılabilir.
- Motor çift yöne döndürebilme özelliğine sahiptir.
- Hareketli şiş tutucu.
- Döner ocağı kanatları ve alt tabla genişletme tepsi fiyatı dahil değildir. Müşterinin talep etmesi sonucu temin edilir, fiyata ilave edilir.

Model	ADG - 3 A	ADG - 4 A	ADG - 5 A	ADG - 6 A
Radyan	3	4	5	6
Voltaj	220-240 V	220-240 V	220-240 V	220-240 V
Güç Sarfiyatı-LPG	0.708 kg/h	0.944 kg/h	1.180 kg/h	1.062 kg/h
Güç Sarfiyatı-NG	1.077 m ³ /h	1.436 m ³ /h	1.795 m ³ /h	1.524 m ³ /h
kW -LPG	9	12	15	13.5
kW - NG	10.2	13.6	17	14.4
Kilokalori-LPG	7740	10320	12900	11610
Kilokalori - NG	8770	11693	14617	12384
Net Ölçüler	575 x 715 x 960	575 x 715 x 1135	575 x 715 x 1300	575 x 715 x 1470
Paket Ölçüleri	640 x 780 x 1160	640 x 780 x 1310	640 x 780 x 1500	640 x 780 x 1650
Net Ağırlık	38 kg	43 kg	48 kg	53 kg
Paket Ağırlığı	50 kg	55 kg	60 kg	65 kg
Fiyat	960 EURO	1.060 EURO	1.110 EURO	1.170 EURO

A: Alttan Motorlu

Döner Makineleri / Elektrikli / Alttan Motorlu / Hareketli



ADE - 3 A



ADE - 4 A



ADE - 5 A



- Elektrik kontrollü ve seran camlıdır.
- Seran camlı olması sayesinde kullanım sonrası biriken atıklar kolayca temizlenebilmektedir.
- Döner ocağının motoru cihaz üzerinden kontrol edilebilir.
- Cihaz gövdesi hareketli olup döner etine istenilen ölçüde yakınlaştırılabilmektedir.
- Alt gövdeye dökülen yağlar , tepsinin eğimli olması sayesinde yağ tahliye çekmecesini ile tahliye edilir.
- Motor çift yöne döndürebilme özelliğine sahiptir.
- Isıtıcı şalter iki kademelidir.(Min.-Max)Bu sayede pişirme hızı istenildiği gibi ayarlanabilir.
- Elektrikli modellerde ilk yanmada 1.kadamede **10 dk.** yakınız daha sonra **2.** kademeye alınız.
- Hareketli şiş tutucu.
- Radyanların her biri **1600 Watt** kapasiteli taşa sarı tel rezistans.
- **Döner ocağı kanatları ve alt tabla genişletme tepsi fiyatı dahil değildir. Müşterinin talep etmesi sonucu temin edilir, fiyata ilave edilir.**
- Kablo kesiti; **5 x 2,5 mm. TTR.**
- Şiş döndürme motoru **220-240 V 3 x 1,5 mm. TTR**

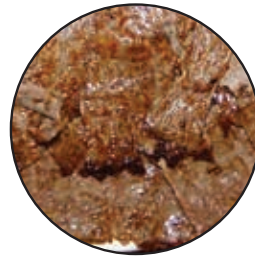

Model	ADE - 3 A	ADE - 4 A	ADE - 5 A
Rezistans	3	4	5
Voltaj	380-415 V	380-415 V	380-415 V
kW	4.8	6.4	8
Net Ölçüler	565 x 715 x 960	565 x 715 x 1135	565 x 715 x 1300
Paket Ölçüleri	640 x 780 x 1160	640 x 780 x 1310	640 x 780 x 1500
Net Ağırlık	48 kg	55 kg	65 kg
Paket Ağırlık	60 kg	67 kg	77 kg
Fiyat	1.180 EURO	1.340 EURO	1.490 EURO

A: Alttan Motorlu

Döner Makineleri / Gazlı / Camlı / Sabit



ADGC - 3 S



ADGC - 4 S



ADGC - 5 S



- LPG'li ve NG seçenekleri mevcuttur.
- Emniyet ventili kontrol dışı sönen radyanlara giden gazı otomatik olarak keser.
- Seran camlı olması sayesinde kullanım sonrası biriken atıklar kolayca temizlenebilmektedir.
- Paslanmaz et toplama tepsi.
- Hareketli şiş tutucu sayesinde eti yakınlaştırma ve uzaklaştırma imkanı.
- Döner ocağı kanatları fiyata dahil değildir. Müşterinin talep etmesi sonucu temin edilir, fiyata ilave edilir.



Model	ADGC - 3 S	ADGC - 4 S	ADGC - 5 S
Radyan	3	4	5
Güç Sarfiyatı-LPG	0.708 kg/h	0.944 kg/h	1.180 kg/h
Güç Sarfiyatı-NG	1.077 m ³ /h	1.436 m ³ /h	1.795 m ³ /h
kW -LPG	9	12	15
kW - NG	10.2	13.6	17
Kilokalori-LPG	7740	10320	12900
Kilokalori - NG	8770	11693	14617
Net Ölçüler	630 x 825 x 975	630 x 825 x 1140	630 x 825 x 1180
Paket Ölçüleri	640 x 780 x 1110	640 x 780 x 1200	640 x 780 x 1220
Net Ağırlık	26 kg	31 kg	36 kg
Paket Ağırlığı	38 kg	43 kg	48 kg
Fiyat	780 EURO	900 EURO	1.040 EURO

S: Sabit C: Camlı

Döner Makineleri / Gazlı / Camlı / Üstten Motorlu



ADGC - 3 U



ADGC - 4 U



ADGC - 5 U

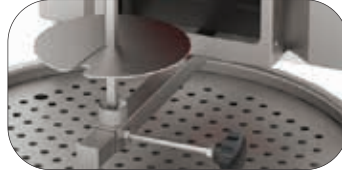

- LPG'li ve NG seçenekleri mevcuttur.
- Emniyet ventili kontrol dışı sönen radyanlara giden gazı otomatik olarak keser.
- Üstten motorlu çift yöne döndürebilme özelliğine sahiptir.
- Üstten motorlu döner ocaklarında, motorun arıza yapması durumunda döner ocağı manuel olarak kullanılabilir.
- Üstten motorlu döner ocaklarında, alev perdesi motorla beraber hareket ettiği için motorun ömrünü uzatır.
- Paslanmaz et toplama tepsi.
- Hareketli şiş tutucu sayesinde eti yakınlaştırma ve uzaklaştırma imkanı.
- Delikli tepsi sayesinde yağ süzdürme imkanı.
- Döner ocağı kanatları fiyata dahil değildir. Müşterinin talep etmesi sonucu temin edilir, fiyata ilave edilir.



Model	ADGC - 3 U	ADGC - 4 U	ADGC - 5 U
Radyan	3	4	5
Voltaj	230 V	230 V	230 V
Güç Sarfiyatı-LPG	0.708 kg/h	0.944 kg/h	1.180 kg/h
Güç Sarfiyatı-NG	1.077 m ³ /h	1.436 m ³ /h	1.795 m ³ /h
kW -LPG	9	12	15
kW - NG	10.2	13.6	17
Kilokalori-LPG	7740	10320	12900
Kilokalori - NG	8770	11693	14617
Net Ölçüler	630 x 825 x 975	630 x 825 x 1140	630 x 825 x 1310
Paket Ölçüleri	640 x 780 x 1160	640 x 780 x 1310	640 x 780 x 1500
Net Ağırlık	34 kg	41 kg	46 kg
Paket Ağırlığı	46 kg	53 kg	58 kg
Fiyat	1.070 EURO	1.190 EURO	1.300 EURO

U: Üstten Motorlu C:Camlı

Döner Makineleri / Gazlı / Camlı / Alttan Motorlu / Hareketli



ADGC - 3 A



ADGC - 4 A



ADGC - 5 A



- LPG'li ve NG seçenekleri mevcuttur.
- Döner ocağının motoru cihaz üzerinden kontrol edilebilir.
- Seran camlı olması sayesinde kullanım sonrası biriken atıklar kolayca temizlenebilmektedir.
- Cihaz gövdesi hareketli olup döner etine istenilen ölçüde yakınlaştırılabilmektedir.
- Alt gövdeye dökülen yağlar , tepsinin eğimli olması sayesinde yağ tahliye çekmecesi ile tahliye edilir.
- Emniyet ventili kontrol dışı sönen radyanlara giden gazı otomatik olarak keser.
- Elektrik kesintisinde manuel kullanım.
- Motor çift yöne döndürebilme özelliğine sahiptir.
- Döner ocağı kanatları ve alt tabla genişletme tepsi fiyata dahil değildir. Müşterinin talep etmesi sonucu temin edilir, fiyatı ilave edilir.



Model	ADGC - 3 A	ADGC - 4 A	ADGC - 5 A
Radyan	3	4	5
Gerilim	220-240 V	220-240 V	220-240 V
Güç Sarfiyatı-LPG	0.708 kg/h	0.944 kg/h	1.180 kg/h
Güç Sarfiyatı-NG	1.077 m ³ /h	1.436 m ³ /h	1.795 m ³ /h
kW -LPG	9	12	15
kW - NG	10.2	13.6	17
Kilokalori-LPG	7740	10320	12900
Kilokalori - NG	8770	11693	14617
Net Ölçüler	575 x 715 x 960	575 x 715 x 1135	575 x 715 x 1300
Paket Ölçüleri	640 x 780 x 1160	640 x 780 x 1310	640 x 780 x 1500
Net Ağırlık	42 kg	49 kg	56 kg
Paket Ağırlığı	54 kg	61 kg	68 kg
Fiyat	1.170 EURO	1.300 EURO	1.400 EURO

A: Alttan Motorlu C:Camlı



ADG - 4+4 A



- LPG'li ve NG seçenekleri mevcuttur.
 - Emniyet ventili kontrol dışı sönen radyanlara giden gazı otomatik olarak keser.
 - Döner ocağının motoru cihaz üzerinden kontrol edilebilir.
 - Cihaz gövdesi hareketli olup döner etine istenilen ölçüde yakınlştırılabilmektedir.
 - Alt gövdeye dökülen yağlar, tepsinin eğimli olması sayesinde yağ tahliye çekmecesini ile tahliye edilir.
 - Radyanların 4+4 ve 5+5 yanyana olması 2 farklı dönerin aynı anda pişirilmesine olanak sağlar.
 - Tepsinin eğimli olması dönerin kurumamasını sağlar.
 - Motor, birbirinden bağımsız yönde döndürebilme özelliğine sahiptir.
 - Elektrik kesintisinde manuel kullanım.
 - Alt tabla genişletme tepsisi fiyata dahil değildir.
- Müşterinin talep etmesi sonucu temin edilir, fiyata ilave edilir.



ADG - 5+5 A



Model	ADG - 4+4 A	ADG - 5+5 A
Radyan	4x2	5x2
Güç Sarfiyatı-LPG	1.416 kg/h	1.770 kg/h
Güç Sarfiyatı-NG	2.032 m ³ /h	2.540 m ³ /h
kW -LPG	18	22.5
kW - NG	19.2	24
Kilokalori-LPG	15480	19350
Kilokalori - NG	16512	20640
Net Ölçüler	1135 x 740 x 1090	1135 x 740 x 1265
Paket Ölçüleri	1260 x 780 x 1220	1260 x 780 x 1460
Net Ağırlık	95 kg	105 kg
Paket Ağırlığı	115 kg	120 kg
Fiyat	2.070 EURO	2.170 EURO

A: Alttan Motor

Döner Makineleri / Gazlı / Sabit / V Tipi



ADG - 8 S



ADG - 10 S



ADG - 12 S



- LPG'li ve NG seçenekleri mevcuttur.
- Emniyet ventili kontrol dışı sönen radyanlara giden gazı otomatik olarak keser.
- Radyanların V tipi şeklinde olması, döner yüzeyinde daha geniş alanın pişirmesini ve hızlı servis imkanı sağlar.
- Paslanmaz et toplama.
- Hareketli şiş tutucu sayesinde eti yakınlaştırma ve uzaklaştırma imkanı.
- V tipi modellerde kanat standarttır.

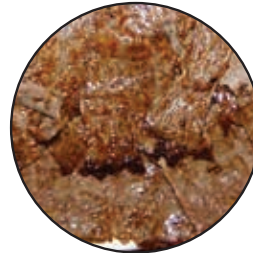

Model	ADG - 8 S	ADG - 10 S	ADG - 12 S
Radyan	4x2	5x2	6x2
Güç Sarfiyatı-LPG	1.416 kg/h	1.770 kg/h	2.124 kg/h
Güç Sarfiyatı-NG	2.032 m ³ /h	2.540 m ³ /h	3.048 m ³ /h
kW -LPG	18	22.5	27
kW - NG	19.2	24	28.8
Kilokalori-LPG	15447.07	19346.47	23215.61
Kilokalori - NG	16509	20636.18	24763.37
Net Ölçüler	760 x 900 x 1040	760 x 900 x 1230	760 x 900 x 1370
Paket Ölçüleri	880 x 880 x 1220	880 x 880 x 1280	880 x 880 x 1500
Net Ağırlık	67 kg	72 kg	76 kg
Paket Ağırlığı	81 kg	86 kg	90 kg
Fiyat	1.350 EURO	1.530 EURO	1.800 EURO

S: Sabit

Döner Makineleri / Gazlı / Alttan Motorlu / V Tipi



ADG - 8 A



ADG - 10 A



ADG - 12 A



- LPG'li ve NG seçenekleri mevcuttur.
 - Emniyet ventili kontrol dışı sönen radyanlara giden gazı otomatik olarak keser.
 - Döner ocağının motoru cihaz üzerinden kontrol edilebilir.
 - Cihaz gövdesi hareketli olup döner etine istenilen ölçüde yakınlaştırılabilmektedir.
 - Alt gövdeye dökülen yağlar, tepsinin eğimli olması sayesinde yağ tahliye çekmecesini ile tahliye edilir.
 - Radyanların V tipi şeklinde olması, döner yüzeyinde daha geniş alanın pişirmesini ve hızlı servis imkanı sağlar.
 - Motor , çift yönü döndürebilme özelliğine sahiptir.
 - Elektrik kesintisinde manuel olarak kullanılabilir.
 - V tipi modellerde kanat standarttır.
 - Alt tabla genişletme tepsi fiyatı dahil değildir.
- Müşterinin talep etmesi sonucu temin edilir, fiyata ilave edilir.

Model	ADG - 8 A	ADG - 10 A	ADG - 12 A
Radyan	4x2	5x2	6x2
Güç Sarfiyatı-LPG	1.416 kg/h	1.770 kg/h	2.124 kg/h
Güç Sarfiyatı-NG	2.032 m ³ /h	2.540 m ³ /h	3.048 m ³ /h
kW -LPG	18	22.5	27
kW - NG	19.2	24	28.8
Kilokalori-LPG	15447.07	19346.47	23215.61
Kilokalori - NG	16509	20636.18	24763.37
Net Ölçüler	750 x 860 x 1160	750 x 860 x 1330	750 x 860 x 1500
Paket Ölçüleri	880 x 1040 x 1300	880 x 1040 x 1500	880 x 1040 x 1580
Net Ağırlık	81 kg	91 kg	101 kg
Paket Ağırlığı	95 kg	105 kg	115 kg
Fiyat	1.900 EURO	2.090 EURO	2.330 EURO

A: Alttan Motorlu

Döner Makineleri Duvara Monte

Döner Makineleri Duvara Monte / Gazlı / Hareketli Alt Arabalı Alttan Motorlu



ADG - 5 D

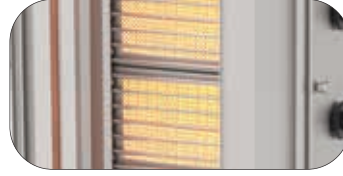

- LPG'li ve NG seçenekleri mevcuttur.
- Emniyet ventili kontrol dışı sönen radyanlara giden gazı otomatik olarak keser.
- Isıtıcı yüzeyi geniş olması sayesinde hızlı servis imkanı sağlar.
- Hareketli araba sayesinde kolay et sarma imkanı.
- Alttan motorludur.
- Şiş yatağı sayesinde üst tutucu profil yoktur.Hijyenlik sağlar.
- Manuel kesim imkanı.
- Üst gövde ileri geri hareket eder.
- Ocakların radyan korumaları çubuk ızgara tipinde gönderilir.
- Alt tabla genişletme tepsisi standarttır. Döner ocağı kanatları fiyata dahil değildir. Müşterinin talep etmesi sonucu temin edilir, fiyata ilave edilir.



ADG - 6 D



Model	ADG - 5 D	ADG - 6 D
Radyan	5	6
Gerilim	220-240 V	220-240 V
Güç Sarfiyatı-LPG	1.180 kg/h	1.062 kg/h
Güç Sarfiyatı-NG	1.795 m ³ /h	1.524 m ³ /h
kW -LPG	15	13.5
kW - NG	17	14.4
Kilokalori-LPG	12900	11610
Kilokalori - NG	14617	12384
Net Ölçüler	1030 x 1250 x 2090	1030 x 1047 x 2250
Paket Ölçüleri	850 x 1250 x 1200	850 x 1250 x 1350
Ölçüler/Tepsisiz	780 x 875 x 2090	780 x 875 x 2250
Net Ağırlık	133 kg	143 kg
Paket Ağırlık	160 kg	170 kg
Fiyat	3.310 EURO	3.530 EURO

D: Duvara Monte

Döner Makineleri Duvara Monte

Döner Makineleri Duvara Monte / Gazlı / Hareketli Alt Arabalı Alttan Motorlu



ADG - 8 D



ADG - 12 D



ADG - 10 D

- LPG'li ve NG seçenekleri mevcuttur.
- Emniyet ventili kontrol dışı sönen radyanlara giden gazı otomatik olarak keser.
- V tipi ve ısıtıcı yüzeyi geniş olması sayesinde hızlı servis imkanı sağlar.
- Hareketli araba sayesinde kolay et sarma imkanı.
- Alttan motorludur.
- Şiş yatağı sayesinde üst tutucu profil yoktur.Hijyenlik sağlar.
- Manuel kesim imkanı.
- Üst gövde ileri geri hareket eder.
- Ocakların radyan korumaları çubuk ızgara tipinde gönderilir.
- Alt tabla genişletme tepsi ve döner ocağı kanatları standarttır.

Model	ADG - 8 D	ADG - 10 D	ADG - 12 D
Radyan	4x2	5x2	6x2
Voltaj	220-240 V	220-240 V	220-240 V
Güç Sarfiyatı-LPG	1.416 kg/h	1.770 kg/h	2.124 kg/h
Güç Sarfiyatı-NG	2.032 m ³ /h	2.540 m ³ /h	3.048 m ³ /h
kW -LPG	18	22.5	27
kW - NG	19.2	24	28.8
Kilokalori-LPG	15480	19350	23220
Kilokalori - NG	16512	20640	24768
Net Ölçüler	1030 x 1047 x 1920	1030 x 1047 x 2090	1030 x 1047 x 2250
Paket Ölçüleri	850 x 1250 x 1200	850 x 1250 x 1200	850 x 1250 x 1350
Ölçüler/Tepsisiz	780 x 875 x 1920	780 x 875 x 2090	750 x 875 x 2250
Net Ağırlık	153 kg	163 kg	173 kg
Paket Ağırlık	180 kg	190 kg	200 kg
Fiyat	4.090 EURO	4.430 EURO	4.760 EURO

D: Duvara Monte

Döner Makineleri Duvara Monte

Döner Makineleri Duvara Monte / Gazlı / Hareketli Alt Arabalı Sabit



- LPG'li ve NG seçenekleri mevcuttur.
- Emniyet ventili kontrol dışı sönen radyanlara giden gazı otomatik olarak keser.
- Isıtıcı yüzeyi geniş olması sayesinde hızlı servis imkanı sağlar.
- Hareketli araba sayesinde kolay et sarma imkanı.
- Şiş yatağı sayesinde üst tutucu profil yoktur.Hijyenlik sağlar.
- Manuel kesim imkanı.
- Üst gövde ileri geri hareket eder.
- Ocakların radyan korumaları çubuk ızgara tipinde gönderilir.
- Alt tabla genişletme tepsisi standarttır. Döner ocağı kanatları fiyata dahil değildir. Müşterinin talep etmesi sonucu temin edilir, fiyata ilave edilir.

ADG - 5 D S



Model	ADG - 5 D S	ADG - 6 D S
Radyan	5	6
Voltaj	Manuel	Manuel
Güç Sarfiyatı-LPG	1.180 kg/h	1.062 kg/h
Güç Sarfiyatı-NG	1.795 m ³ /h	1.524 m ³ /h
kW -LPG	15	13.5
kW - NG	17	14.4
Kilokalori-LPG	12900	11610
Kilokalori - NG	14617	12384
Net Ölçüler	1030 x 1250 x 2090	1030 x 1047 x 2250
Paket Ölçüleri	850 x 1250 x 1200	850 x 1250 x 1350
Ölçüler/Tepsisiz	780 x 875 x 2090	780 x 875 x 2250
Net Ağırlık	133 kg	143 kg
Paket Ağırlık	160 kg	170 kg
Fiyat	1.940 EURO	2.080 EURO

ADG - 6 D S

D: Duvara Monte S: Sabit

Döner Makineleri Duvara Monte

Döner Makineleri Duvara Monte / Gazlı / Hareketli Alt Arabalı Sabit



ADG - 8 D S



ADG - 12 D S



ADG - 10 D S

- LPG'li ve NG seçenekleri mevcuttur.
- Emniyet ventili kontrol dıřı sönen radyanlara giden gazı otomatik olarak keser.
- V tipi ve ısıtıcı yüzeyi geniş olması sayesinde hızlı servis imkanı sağlar.
- Hareketli araba sayesinde kolay et sarma imkanı.
- İki yatağı sayesinde üst tutucu profil yoktur.Hijyenlik sağlar.
- Manuel kesim imkanı.
- Üst gövde ileri geri hareket eder.
- Ocakların radyan korumaları çubuk ızgara tipinde gönderilir.
- Alt tabla genişletme tepsisi ve döner ocağı kanatları standarttır.

Model	ADG - 8 D S	ADG - 10 D S	ADG - 12 D S
Radyan	4x2	5x2	6x2
Voltaj	Manuel	Manuel	Manuel
Güç Sarfiyatı-LPG	1.416 kg/h	1.770 kg/h	2.124 kg/h
Güç Sarfiyatı-NG	2.032 m ³ /h	2.540 m ³ /h	3.048 m ³ /h
kW -LPG	18	22.5	27
kW - NG	19.2	24	28.8
Kilokalori-LPG	15480	19350	23220
Kilokalori - NG	16512	20640	24768
Net Ölçüler	1030 x 1047 x 1920	1030 x 1047 x 2090	1030 x 1047 x 2250
Paket Ölçüleri	850 x 1250 x 1200	850 x 1250 x 1200	850 x 1250 x 1350
Ölçüler/Tepsisiz	780 x 875 x 1920	780 x 875 x 2090	750 x 875 x 2250
Net Ağırlık	153 kg	163 kg	173 kg
Paket Ağırlık	180 kg	190 kg	200 kg
Fiyat	2.390 EURO	2.590 EURO	2.780 EURO

D: Duvara Monte S: Sabit

Döner Kesme Makineleri



T-2 Elektrikli Set



* T2; 1-50 kg. dönerler için tavsiye edilir.

Bıçak	100 mm. / Paslanmaz Çelik
Güç	15 V / 90 Watt
Dakikalık Devri	1800
Avuç İçi Ağırlığı	1000 gr
Fiyat	860 EURO

Set İçindekiler
1 x T-2 Makine
1 x Trafo
2 x 100 mm'lik Bıçak
1 x Bileme Masatı
1 x Tornavida
1 x Kullanma Kılavuzu

T-2 Şarjlı Set



Batarya	Li-lon batarya (bitmesini beklemeden şarj edilebilir özelliğe sahiptir ve şarj miktarı düşüklüğe kesim gücü düşmez)
Bıçak	100 mm. / Paslanmaz Çelik
Güç	15 V / 90 Watt
Dakikalık Devri	1800
Avuç İçi Ağırlığı	1100 gr
Fiyat	1.330 EURO

Set İçindekiler
1 x T-2 Makine
2 x Batarya
1 x Şarj Ünitesi
2 x 100 mm'lik Bıçak
1 x Bileme Masatı
1 x Tornavida
1 x Kullanma Kılavuzu

T-2 Komple Set (Elektrikli + Şarjlı)



Batarya	Li-lon batarya (bitmesini beklemeden şarj edilebilir özelliğe sahiptir ve şarj miktarı düşüklüğe kesim gücü düşmez)
Bıçak	100 mm. / Paslanmaz Çelik
Güç	15 V / 90 Watt
Dakikalık Devri	1800
Avuç İçi Ağırlığı	1100 gr
Fiyat	1.660 EURO

Set İçindekiler
1 x T-2 Makine
2 x Batarya
1 x Trafo
1 x Şarj Ünitesi
2 x 100 mm'lik Bıçak
1 x Bileme Masatı
1 x Tornavida
1 x Kullanma Kılavuzu

T-3 Elektrikli Set



* T3; 1-100 kg. dönerler için tavsiye edilir.

Bıçak	120 mm. / Paslanmaz Çelik
Güç	15 V / 90 Watt
Dakikalık Devri	1800
Avuç İçi Ağırlığı	1000 gr
Fiyat	880 EURO

Set İçindekiler
1 x T-3 Makine
1 x Trafo
2 x 120 mm'lik Bıçak
1 x Bileme Masatı
1 x Tornavida
1 x Kullanma Kılavuzu

T-3 Şarjlı Set



Batarya	Li-lon batarya (bitmesini beklemeden şarj edilebilir özelliğe sahiptir ve şarj miktarı düşüklüğe kesim gücü düşmez)
Bıçak	120 mm. / Paslanmaz Çelik
Güç	15 V / 90 Watt
Dakikalık Devri	1800
Avuç İçi Ağırlığı	1100 gr
Fiyat	1.370 EURO

Set İçindekiler
1 x T-3 Makine
2 x Batarya
1 x Şarj Ünitesi
2 x 120 mm'lik Bıçak
1 x Bileme Masatı
1 x Tornavida
1 x Kullanma Kılavuzu

Döner Kesme Makineleri



T-3 Komple Set (Elektrikli + Şarjlı)



Batarya	Li-lon batarya (bitmesini beklemeden şarj edilebilir özelliğe sahiptir ve şarj miktarı düşüklüğe kesim gücü düşmez)
Bıçak	120 mm. / Paslanmaz Çelik
Güç	15 V / 90 Watt
Dakikalık Devri	1800
Avuç İçi Ağırlığı	1100 gr
Fiyat	1.700 EURO

Set İçindekiler
1 x T-3 Makine
2 x Batarya
1 x Trafo
1 x Şarj Ünitesi
2 x 120 mm'lik Bıçak
1 x Bileme Masatı
1 x Tornavida
1 x Kullanma Kılavuzu

T-4 Elektrikli Set



* **T4**; 100 kg. ve üzeri dönerler için tavsiye edilir.

Bıçak	140 mm. / Paslanmaz Çelik
Güç	15 V / 90 Watt
Dakikalık Devri	1800
Avuç İçi Ağırlığı	1065 gr
Fiyat	1.320 EURO

Set İçindekiler
1 x T-4 Makine
1 x Trafo
2 x 140 mm'lik Bıçak
1 x Bileme Makinesi
1 x Tornavida
1 x Kullanma Kılavuzu

T-4 Şarjlı Set



Batarya	Li-lon batarya (bitmesini beklemeden şarj edilebilir özelliğe sahiptir ve şarj miktarı düşüklüğe kesim gücü düşmez)
Bıçak	140 mm. / Paslanmaz Çelik
Güç	15 V / 90 Watt
Dakikalık Devri	1800
Avuç İçi Ağırlığı	1078 gr
Fiyat	1.720 EURO

Set İçindekiler
1 x T-4 Makine
2 x Batarya
1 x Şarj Ünitesi
2 x 140 mm'lik Bıçak
1 x Bileme Makinesi
1 x Tornavida
1 x Kullanma Kılavuzu

T-4 Komple Set (Elektrikli + Şarjlı)



Batarya	Li-lon batarya (bitmesini beklemeden şarj edilebilir özelliğe sahiptir ve şarj miktarı düşüklüğe kesim gücü düşmez)
Bıçak	140 mm. / Paslanmaz Çelik
Güç	15 V / 90 Watt
Dakikalık Devri	1800
Avuç İçi Ağırlığı	1065 gr / 1078 gr
Fiyat	2.050 EURO

Set İçindekiler
1 x T-4 Makine
2 x Batarya
1 x Trafo
1 x Şarj Ünitesi
2 x 140 mm'lik Bıçak
1 x Bileme Makinesi
1 x Tornavida
1 x Kullanma Kılavuzu

- Ürünlerin bıçakları **AISI 4116** Paslanmaz çelikten imal edilmiştir.
- Şarjlı modellerde kullanılan lion batarya şarj bitimi beklemeden şarj edilebilir özelliindedir.Şarj azalsada kesim gücü düşmez.
- Dolu bir batarya ile yaklaşık **45-60 kg.** döner kesilebilir.
- **T2** modellerde şanzımanlı motor, **T3** ve **T4** modellerde kesim gücünü arttıran kayışlı motor kullanılır.
- Dünya standartlarına uygun adaptör.

Konveyörlü Fırınlar / Elektrikli



**YENİ
ÜRÜN**



AFKE - 01



AFKE - 02



Model	AFKE - 01	AFKE - 02
Voltaj	380-415 V	380-415 V
kW	13.5	13.5
Piştirme Alanı	800 x 450	800 x (2x225)
Net Ölçüler	1855 x 880 x 810	1855 x 930 x 845
Paket Ölçüsü	1860 x 950 x 970	1860 x 855 x 845
Net Ağırlık	150 kg	150 kg
Paket Ağırlık	185 kg	196 kg
Fiyat	7.430 EURO	8.240 EURO

- Komple paslanmaz gövde
- Cihazın üzerinde bulunan ekranda **5** farklı programda konveyör bandın hızı **30 sn.** ile **3,5 dk.** arasında değişir.
- Cihazında toplam **18** adet rezistans bulunmaktadır. **9 x 700 Watt** üst, **9 x 800 Watt** alt kısımda yer alır.
- Cihaz **0°-400°C** arasında ayarlanabilir piştirme yüzeyi sıcaklığına sahiptir.
- Çubuk şeklindeki konveyör sayesinde et üzerinde mühürleme yapar.
- Konveyör giriş yüksekliği max. **70 mm.**
- Kablo kesiti; **5 x 6 mm² TTR**

Konveyör Izgara - Ekmek Kızartma Makinesi



Konveyörlü Izgaralar / Elektrikli



AKIE - 01



AKIE - 02

- Komple paslanmaz gövde
- Cihazında toplam **12** adet rezistans bulunmaktadır. **6 x 300 Watt** üst, **6 x 300 Watt** alt kısımda yer alır.
- Konveyör bant hızı her iki yöne baştan sona **8 sn.** ile **6 dk.** arasında ayarlanabilir.
- Konveyör giriş yüksekliği max. **85 mm.**
- Kablo kesiti; **AKIE - 01;** 3 x 2,5 mm² TTR, **AKIE - 02;** 5 x 2,5 mm² TTR

Model	AKIE - 01	AKIE - 02
Voltaj	220-240 V	380-415 V
kW	3.6	6.54
Piştirme Alanı	260 x 500	440 x 500
Net Ölçüler	1150 x 470 x 510	1500 x 630 x 510
Paket Ölçüsü	850 x 550 x 750	850 x 660 x 7500
Net Ağırlık	50 kg	65 kg
Paket Ağırlık	60 kg	78 kg
Fiyat	3.030 EURO	3.620 EURO

Dikey Ekmek Kızartma / Elektrikli Hamburger Ekmeği



ADEK - 01D

DİJİTAL



ADEK - 01M

MANUEL



- Komple **AISI304** kalite paslanmaz çelikten imal edilmiştir.
- Uzun ömürlü, kolay temizlenebilir ve hijyeniktir.
- Kullanıcıya her yönden kolaylık sağlayan ergonomik dizayna sahiptir.
- Isıtıcılar; **ADEK - 01 D 100°-350°C**, **ADEK - 01 M 50°-350°C** aralığında termostat ile kontrol edilir.
- Pişirici tel bandı **ADEK - 01 D** modelinde **18-60 sn.** aralığında ayarlanabilirken **ADEK - 01 M** modelinde sabit hızlı olup **22 sn.**'dir.
- Cihazda **1 adet 2000 Watt** rezistans bulunmaktadır.
- Kablo kesiti; **3,25 mm² TTR**

Model	ADEK - 01 D	ADEK - 01 M
Voltaj	220-240 V	220-240 V
kW	2	2
Piştirme Alanı	360 x 425	360 x 425
Net Ölçüler	700 x 235 x 720	650 x 235 x 730
Paket Ölçüsü	710 x 250 x 730	660 x 250 x 730
Net Ağırlık	42 kg	38 kg
Paket Ağırlık	47 kg	42 kg
Fiyat	2.750 EURO	1.960 EURO

Ekmek Kızartma Makinesi

Yatay Konveyörlü Ekmek Kızartma / Elektrikli



AYEK - 01

- Komple **AISI304** kalite paslanmaz çelikten imal edilmiştir.
- Uzun ömürlü, kolay temizlenebilir ve hijyeniktir.
- Kullanıcıya her yönden kolaylık sağlayan ergonomik dizayna sahiptir.
- Isıtıcılar; **100°-350°C** aralığında termostat ile kontrol edilir.
- Pişirici tel bandı **10-50 sn.** aralığındadır.
- Cihazda **12 adet 800 Watt** rezistans bulunmaktadır.
- Kablo kesiti; **3,25 mm² TTR**

Model	AYEK - 01
Voltaj	380-415 V
kW	9,6
Piştirme Alanı	520 x 540
Net Ölçüler	790 x 735 x 600
Paket Ölçüsü	800 x 750 x 750
Net Ağırlık	43 kg
Paket Ağırlık	50 kg
Fiyat	3.310 EURO

Konveyörlü Ekmek Kızartma Makinesi

Konveyörlü Ekmek Kızartma / Elektrikli



AKEK - 01



- Paslanmaz çelik gövde
- **3** devirli ısıtma sistemi
- Kırıntı toplama çekmecesi mevcuttur.
- Saatte **500-600** dilim

Model	AKEK - 01
Gerilim	230 V
kW	2,5
Net Ölçüler	480 x 440 x 440
Net Ağırlık	23 kg
Fiyat	1.020 EURO

Türk Kahve Makinesi



Yeni

Ve sahne

Kahve Makineleri



ritüel...

ritüel



Türk Kahvesi Makineleri

Türk Kahve Makinesi / Elektrikli Manuel



ritüel



ATKM-2M



ATKM-3M



ATKM-4M

- Paslanmaz çelik konstrüksiyonu ile uzun ömürlü, kolay temizlenebilir ve hijyeniktir.
- Kullanıcıya her yönden kolaylık sağlayan ergonomik dizayna sahiptir.
- Cihazda patentli köpük algılama, ısı algılama, karıştırma ve cezveye su ilavesi ile görevli ekipmanların yukarı aşağı yönde hareket etmesini sağlayan asansör sistemi bulunmaktadır.
- Cezveyi alttan ve yukarıdan sıkıştırma yöntemi ile ısı kaybı minimum seviyede tutulur.
- Kahvenin köpüğünü ve kabarmasını algılayan iyon sensörü bulunmaktadır.
- Kahvenin dibe çökmesini engelleyen kahve çubuğu pişirme esnasında homojen bir karışım elde edilmesini sağlar.
- Cihazda pişirme, yıkama ve depo su seviyesi için hem led sinyal lambaları hemde sesli uyarı sistemi bulunmaktadır.
- Cihaz üzerinde cezve pozisyonunu belirleyici swich bulunmaktadır. Böylece cezve yerine oturmadan pişirme işlemi başlatılamaz.
- Cihazın deposuna su dolumu su pompası ile otomatik olarak yapılır
- Cihazda farklı yan panel renk seçenekleri ve ahşap uygulamalar opsiyoneldir.

Model	ATKM-2M	ATKM-3M	ATKM-4M
Cezve Sayısı	2	3	4
Depo Kapasitesi	2 lt.	3 lt.	3 lt.
Porsiyon Sayısı	2 x 2	3 x 2	4 x 2
Su Basıncı	Max. 2 Bar	Max. 2 Bar	Max. 2 Bar
Su Girişi	1/2"	1/2"	1/2"
Voltaj	220-240 V	220-240 V	220-240 V
kW	1,32	1,93	2,54
Net Ölçüler	370 x 400 x 385	500 x 400 x 385	630 x 400 x 385
Paket Ölçüleri	415 x 445 x 410	545 x 445 x 410	675 x 445 x 410
Net Ağırlık	15 kg	25 kg	30 kg
Paket Ağırlığı	18 kg	28 kg	33 kg
Fiyat	1.100 EURO	1.400 EURO	1.830 EURO

M: Manuel

Türk Kahvesi Makineleri

Türk Kahve Makinesi / Elektrikli Dijital



ritüel



ATKM-3D



ATKM-4D

- Paslanmaz çelik konstrüksiyonu ile uzun ömürlü, kolay temizlenebilir ve hijyeniktir.
- Kullanıcıya her yönden kolaylık sağlayan ergonomik dizayna sahiptir.
- Cihazda patentli köpük algılama, ısı algılama, karıştırma ve cezveye su ilavesi ile görevli ekipmanların yukarı aşağı yönde hareket etmesini sağlayan asansör sistemi bulunmaktadır.
- Cezveyi alttan ve yukarıdan sıkıştırma yöntemi ile ısı kaybı minimum seviyede tutulur.
- Kahvenin köpüğünü ve kabarmasını algılayan iyon sensörü bulunmaktadır.
- Kahvenin dibe çökmesini engelleyen kahve çubuğu pişirme esnasında homojen bir karışım elde edilmesini sağlar.
- Cihazda pişirme, yıkama ve depo su seviyesi için hem ekranda görsel olarak hemde sesli uyarı sistemi bulunmaktadır.
- Cihaz üzerinde cezve pozisyonunu belirleyici swich bulunmaktadır. Böylece cezve yerine oturmadan pişirme işlemi başlatılamaz.
- Cihazın deposuna su dolumu su pompası ile otomatik olarak yapılır.
- Cihazda farklı yan panel renk seçenekleri ve ahşap uygulamalar opsiyoneldir.

Model	ATKM-3D	ATKM-4D
Cezve Sayısı	3	4
Depo Kapasitesi	3 lt.	3 lt.
Porsiyon Sayısı	3 x 2	4 x 2
Su Basıncı	Max. 2 Bar	Max. 2 Bar
Su Girişi	1/2"	1/2"
Voltaj	220-240 V	220-240 V
kW	1,93	2,54
Net Ölçüler	500 x 400 x 385	630 x 400 x 385
Paket Ölçüleri	545 x 445 x 410	675 x 445 x 410
Net Ağırlık	25 kg	30 kg
Paket Ağırlığı	28 kg	33 kg
Fiyat	1700 EURO	1940 EURO

D: Dijital

Hamburger Dinlendirme

Hamburger Dinlendirme / Elektrikli



AHD - 01



- Paslanmaz çelikten imal edilmiştir.
- Paslanmaz sac konstrüksiyonu ile uzun ömürlü, kolay temizlenebilir ve hijyendir.
- Kullanıcıya her yönden rahatlık sağlayan ergonomik dizayna sahiptir.

Model	AHD - 01
Voltaj	230 V
kW	2,1
Net Ölçüler	1003x503x615
Paket Ölçüsü	1070x590x777
Net Ağırlık	45
Paket Ağırlığı	60
Fiyat	1.600 EURO

Kahve Çekmecesi

Kahve Çekmecesi

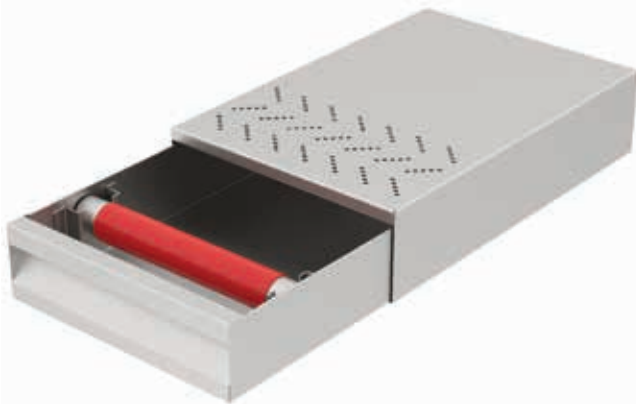

AKC - 01



- Paslanmaz çelikten imal edilmiştir.
- Paslanmaz sac konstrüksiyonu ile uzun ömürlü, kolay temizlenebilir ve hijyendir.
- Kullanıcıya her yönden rahatlık sağlayan ergonomik dizayna sahiptir.

Model	AKC - 01
Net Ölçüler	250 x 376 x 87
Paket Ölçüleri	270 x 395 x 100
Net Ağırlık	3,6 kg
Paket Ağırlığı	4 kg
Fiyat	120 EURO

Mayalandırma Kabinleri

Mayalandırma Kabinleri / Elektrikli



AMAY - 4060 / 6

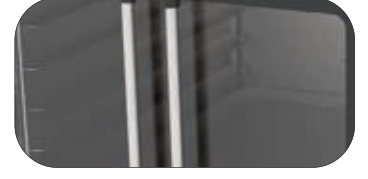

- Paslanmaz çelikten imal edilmiştir.
- Paslanmaz sac konstrüksiyonu ile uzun ömürlü, kolay temizlenebilir ve hijyendir.
- Kullanıcıya her yönden rahatlık sağlayan ergonomik dizayna sahiptir.
- İsteğe göre çalıştırılabilen 30W hava sirkülasyon fanı
- Ventil kontrollü, isteğe göre su aldırılabilme
- Dahili su tavası
- Termostat kontrollü



AMAY - 4060 / 12



Model	AMAY - 4060 / 6	AMAY - 4060 / 12
Kapasite	6 adet 40x60 tepsi	12 adet 40x60 tepsi
Gerilim	230 V	230 V
kW	2,4	2,4
Net Ölçüler	800 x 855 x 840	890 x 965 x 840
Paket Ölçüleri	990 x 1030 x 1020	1075 x 1140 x 1020
Net Ağırlık	66 kg	70 kg
Paket Ağırlık	83 kg	90 kg
Fiyat	1.070 EURO	1.180 EURO

Banket Arabaları

Banket Arabası 6 x 2/1 - Elektrikli



- Paslanmaz çelikten imal edilmiştir.
- 0 - 90 °C digital termostad kontrollüdür.
- 2 adet frenli, 2 adet frensiz tekerleklidir.
- Raf aralıkları ayarlanabilir.
- Gövde ve kapı çift cidarlı poliüretan izolasyonludur.
- Tabandaki ısıtmalı havuz sayesinde nemlendirme özelliğine sahiptir.
- **ABA - 6 2/1; GN 2/1 100 x 6** adet küvet kapasitelidir.
- Su haznesindeki su sıcaklığı ayrı termostat ile kontrol edilir.
- Su boşaltma vanalıdır.
- Çarpmalara karşı 4 tarafı lastik tampon ile çevrilidir.



ABA - 6 2/1

Model	ABA - 6 2/1
GN Küvet Ebadı	2/1 100
GN Küvet Adedi	6
Gerilim	230 V
kW	1.65
Net Ölçüler	840 x 920 x 1090
Net Ağırlık	106 kg
Paket Ağırlığı	121 kg
Fiyat	1.620 EURO

Banket Arabası 12 x 2/1 - Elektrikli



ABA - 12 2/1

- Paslanmaz çelikten imal edilmiştir.
- 0 - 90 °C digital termostad kontrollüdür.
- 2 adet frenli, 2 adet frensiz tekerleklidir.
- Raf aralıkları ayarlanabilir.
- Gövde ve kapı çift cidarlı poliüretan izolasyonludur.
- Tabandaki ısıtmalı havuz sayesinde nemlendirme özelliğine sahiptir.
- **ABA - 12 2/1; GN 2/1 100 x 12** adet küvet kapasitelidir.
- Su haznesindeki su sıcaklığı ayrı termostat ile kontrol edilir.
- Su boşaltma vanalıdır.
- Çarpmalara karşı 4 tarafı lastik tampon ile çevrilidir.

Model	ABA - 12 2/1
GN Küvet Ebadı	2/1 100
GN Küvet Adedi	12
Gerilim	230 V
kW	2.35
Net Ölçüler	840 x 920 x 1780
Net Ağırlık	153 kg
Paket Ağırlığı	160 kg
Fiyat	2.310 EURO

Banket Arabaları

Banket Arabası 10 x 2/1 - Elektrikli



ABA - 10 2/1

- Paslanmaz çelikten imal edilmiştir.
- 0 - 90 °C digital termostad kontrollüdür.
- 2 adet frenli, 2 adet frensiz tekerleklidir.
- Pres baskı iç tepsi kızakları.
- Gövde ve kapı çift cidarlı poliüretan izolasyonludur.
- Tabandaki ısıtmalı havuz sayesinde nemlendirme özelliğine sahiptir.
- ABA-10 2/1; GN 2/1 100 x 10 adet küvet kapasitelidir.
- Isıtıcı kaset halinde çıkarılabilir. Hijyenik ve kolay temizlik imkanı sağlar.
- Çarpmalara karşı 4 tarafı lastik tampon ile çevrilidir.

Model	ABA - 10 2/1
GN Küvet Ebadı	2/1 100
GN Küvet Adedi	10
Gerilim	230 V
kW	1.70
Net Ölçüler	740 x 950 x 1830
Net Ağırlık	136 kg
Paket Ağırlığı	165 kg
Fiyat	2.110 EURO

Banket Arabası 15 x 1/1 - Elektrikli



ABA - 15 1/1

- Paslanmaz çelikten imal edilmiştir.
- 0 - 90 °C digital termostad kontrollüdür.
- 2 adet frenli, 2 adet frensiz tekerleklidir.
- Pres baskı iç tepsi kızakları.
- Gövde ve kapı çift cidarlı poliüretan izolasyonludur.
- Tabandaki ısıtmalı havuz sayesinde nemlendirme özelliğine sahiptir.
- ABA - 15 1/1; GN 1/1 65 x 15 adet küvet kapasitelidir.
- Su haznesindeki su sıcaklığı ayrı termostat ile kontrol edilir.
- Su boşaltma vanalıdır.
- Çarpmalara karşı 4 tarafı lastik tampon ile çevrilidir.

Model	ABA - 15 1/1
GN Küvet Ebadı	1/1 65
GN Küvet Adedi	15
Gerilim	230 V
kW	2.05
Net Ölçüler	590 x 870 x 1550
Net Ağırlık	142 kg
Paket Ağırlığı	155 kg
Fiyat	1.760 EURO

Yer Ocağı / Elektrikli



AYOE - 01

- Paslanmaz çelikten imal edilmiştir.
- Paslanmaz sac konstrüksiyonu ile uzun ömürlü, kolay temizlenebilir ve hijyeniktir.
- Kullanıcıya her yönden rahatlık sağlayan ergonomik dizayna sahiptir.
- 40x40 cm ısıtıcı pleyt.

Model	AYOE - 01
Gerilim	400 V
kW	5
Net Ölçüler	550 x 580 x 605
Paket Ölçüleri	610 x 640 x 680
Net Ağırlık	42 kg
Paket Ağırlığı	50 kg
Fiyat	960 EURO

Yer Ocağı / Gazlı / 2 Yanış / 3 Yanış



AYOG - 60

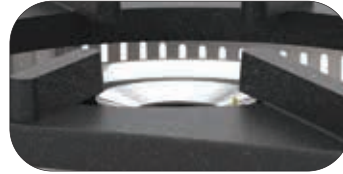

AYOG - 70

Model	AYOG - 60	AYOG - 70
Yanış Adet	2	3
Güç Sarfiyatı / LPG	1,536 kg/h	2,363 kg/h
Güç Sarfiyatı / NG	2,008 m ³ /h	3,171 m ³ /h
kW / LPG	19,5	30
kW / NG	19	30
Kilokalori / LPG	16767	25795
Kilokalori / NG	16337	25795
Net Ölçüler	600 x 740 x 590	700 x 850 x 590
Paket Ölçüleri	650 x 790 x 745	750 x 955 x 745
Net Ağırlık	56 kg	63 kg
Paket Ağırlığı	66 kg	74 kg
Fiyat	840 EURO	1.070 EURO

Mini Ocaklar

Set Üstü Mini Ocaklar / Elektrikli



AEO - 01



AEO - 02

- Palanmaz çelikten imal edilmiştir.
- Paslanmaz sac konstrüksiyonu ile uzun ömürlü, kolay temizlenebilir ve hijyeniktir.
- Kullanıcıya her yönden rahatlık sağlayan ergonomik dizayna sahiptir.
- AEO-01 pleyt çapı; $\varnothing 22$ cm.
- AEO-02 pleyt çapı; 2 adet $\varnothing 22$ cm.
- Kablo kesiti; **AEO - 01**; 3 x 2,5 mm² TTR fişli, **AEO - 02**; 3 x 4 mm² TTR fişsiz.

Model	AEO - 01	AEO - 02
Pleyt Adedi	1	2
Gerilim	220-240 V	380-415 V
kW	2	4
Net Ölçüler	300 x 305 x 170	635 x 360 x 170
Paket Ölçüleri	390 x 450 x 380	710 x 450 x 380
Net Ağırlık	12 kg	20 kg
Paket Ağırlığı	13 kg	22 kg
Fiyat	230 EURO	430 EURO

Set Üstü Mini Ocaklar / Gazlı



AGO - 01



- AGO-01 döküm ölçüsü; 30x30 cm.
- AGO-02 döküm ölçüsü; 2 adet 30x30 cm



AGO - 02

Model	AGO - 01	AGO - 02
Yanış Adet	1	2
Güç Sarfiyatı / LPG	0,597 kg/h	1,194 kg/h
Güç Sarfiyatı / NG	0,493 m ³ /h	0,985 m ³ /h
kW / LPG	6.3	12.6
kW / NG	5.75	11.5
Kilokalori / LPG	5417	10834
Kilokalori / NG	4944	9888
Net Ölçüler	320 X 360 X 170	635 X 360 X 170
Paket Ölçüleri	390 X 450 X 380	710 X 450 X 380
Net Ağırlık	15 kg	26 kg
Paket Ağırlığı	16 kg	28 kg
Fiyat	280 EURO	460 EURO

Salamanderler

Salamander / Asansörlü / Elektrikli



ASM - 45

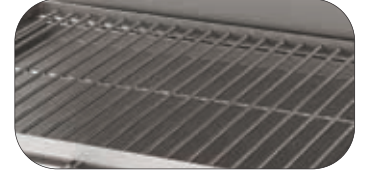

- Üstten ısıtmalıdır.
- Cihazda bulunan asansör özelliği sayesinde pişirilecek ürün pişirme alanına yakınlaştırılıp uzaklaştırılabilir.
- İstenilen ısı derecesi enerji regülatörü sayesinde min/max ayarlanabilir.
- İsteğe bağlı olarak alt tepsiye su doldurulabilir, böylece ısıtılan üründe nemlendirme sağlanabilir.
- Elektrik tesisatının üst kısımda bulunması sayesinde cihazın çabuk zarar görmesi engellenmiş ve cihaz ömrünün uzun olması sağlanmıştır.
- Altta bulunan tepsi ısıtılan ürünün kolay alınabilmesi için hareketlidir.
- ASM - 65 modelinde birbirinden bağımsız 2 şalter kontrolü bulunmaktadır.



ASM - 65



Model	ASM - 45	ASM - 65
Gerilim	230 V	230 V
kW	1.5	3
Net Ölçüler	450 x 450 x 500	650 x 450 x 500
Paket Ölçüsü	560 x 500 x 600	680 x 580 x 670
Net Ağırlık	39 kg	52 kg
Paket Ağırlığı	45 kg	60 kg
Fiyat	670 EURO	780 EURO

Salamanderler

Salamander / Asansörlü / Elektrikli



ASM - 3 E



- Üstten ısıtmalıdır.
- Cihazda bulunan asansör özelliği sayesinde pişirilecek ürün pişirme alanına yakınlaştırılıp uzaklaştırılabilir.
- İstenilen ısı derecesi enerji regülatörü sayesinde min/max ayarlanabilir.
- İsteğe bağlı olarak alt tepsiye su doldurulabilir, bu da cihaza nemlendirme özelliği katar.
- Elektrik tesisatının üst kısımda bulunması sayesinde cihazın çabuk zarar görmesi engellenmiş ve cihaz ömrünün uzun olması sağlanmıştır.
- Altta bulunan tepsi ısıtılan ürünün kolay alınabilmesi için ileri geri hareketlidir.

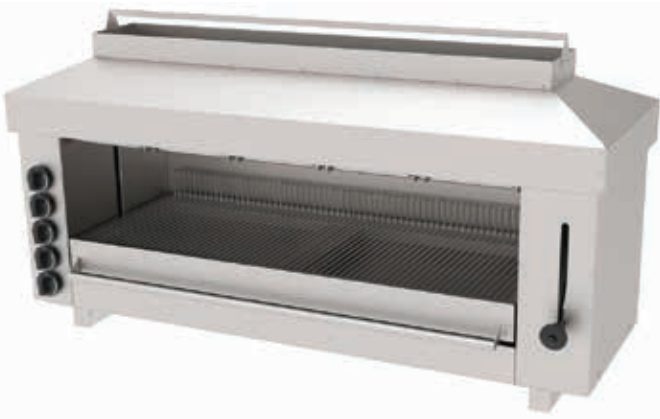

ASM - 5 E



Model	ASM - 3 E	ASM - 5 E
Rezistans	3	5
Gerilim	400 V	400 V
kW	7,5	12,5
Net Ölçüler	960 x 430 x 600	1295 x 430 x 600
Paket Ölçüsü	1040 x 580 x 830	1360 x 580 x 830
Net Ağırlık	50 kg	60 kg
Paket Ağırlığı	63 kg	81 kg
Fiyat	1.010 EURO	1.400 EURO

E : Elektrikli

Salamanderler

Salamander / Asansörlü / Gazlı



ASM - 2 G



ASM - 4 G



ASM - 6 G



- Üstten ısıtmalıdır.
- Cihazda bulunan asansör özelliği sayesinde pişirilecek ürün pişirme alanına yaklaştırılıp uzaklaştırılabilir.
- Emniyet ventili kontrol dışı sönen radyanlara giden gazı otomatik olarak keser.
- İsteğe bağlı olarak alt tepsiye su doldurulabilir, bu da cihaza nemlendirme özelliği katar.
- Gaz tesisatının üst kısımda bulunması sayesinde cihazın çabuk zarar görmesi engellenmiş ve cihaz ömrünün uzun olması sağlanmıştır.
- Altta bulunan tepsi ısıtılan ürünün kolay alınabilmesi için ileri geri hareketlidir.



Model	ASM - 2 G	ASM - 4 G	ASM - 6 G
Radyan	2	4	6
Güç Sarfiyatı-LPG	0.488 kg/h	0.977 kg/h	1.465 kg/h
Güç Sarfiyatı-NG	0.560 m ³ /h	1.120 m ³ /h	1.680 m ³ /h
kW-LPG	6.20	12.40	18.60
kW-NG	5.40	10.80	16.20
Kilokalori-LPG	5331	10662	15993
Kilokalori-NG	4643	9286	13929
Net Ölçüler	650 x 430 x 600	960 x 430 x 600	1295 x 430 x 600
Paket Ölçüleri	720 x 580 x 830	1040 x 580 x 830	1360 x 580 x 830
Net Ağırlık	38 kg	52 kg	61 kg
Paket Ağırlığı	45 kg	65 kg	82 kg
Fiyat	8.40 EURO	1.120 EURO	1.460 EURO

Piliç Çevirme Makineleri



Piliç Çevirme Makineleri

Piliç Çevirme Makineleri / Gazlı



APMG - 02



- Paslanmaz çelikten imal edilmiştir.
- Paslanmaz sac konstrüksiyonu ile uzun ömürlü kolay temizlenebilir ve hijyeniktir.
- LPG ve NG seçenekleri mevcuttur.



APMG - 04



APMG - 08



APMG - 06

Model	APMG - 02	APMG - 04	APMG - 06	APMG - 08
Şiş Sayısı	2	4	6	8
Gaz Sarfiyatı-LPG	0.511 kg / h	1.022 kg / h	1.533 kg / h	2.044 kg / h
Gaz Sarfiyatı-NG	0.687 m ³ / h	1.374 m ³ / h	2.061 m ³ / h	2.748 m ³ / h
kW-LPG	6.5	13	19.5	26
Kw-NG	6.5	13	19.5	26
Net Ölçüler	1000 x 500 x 660	1000 x 500 x 1040	1000 x 500 x 1590	1000 x 500 x 1960
Paket Ölçüleri	1100 x 600 x 770	1100 x 600 x 1150	1100 x 600 x 1700	1100 x 600 x 2070
Net Ağırlık	65 kg	100 kg	160 kg	200 kg
Paket Ağırlığı	75 kg	120 kg	180 kg	220 kg
Fiyat	1.880 EURO	2.640 EURO	3.250 EURO	3.920 EURO

G: Gazlı

Piliç Çevirme Makineleri

Piliç Çevirme Makineleri / Elektrikli



APME - 02



- Paslanmaz çelikten imal edilmiştir.
- Paslanmaz sac konstrüksiyonu ile uzun ömürlü kolay temizlenebilir ve hijyeniktir.



APME - 04



APME - 06



Model	APME - 02	APME - 04	APME - 06
Şiş Sayısı	2	4	6
kW	6.045	12.045	18.045
Net Ölçüler	1000 x 500 x 600	1000 x 500 x 980	1000 x 500 x 1530
Paket Ölçüleri	1100 x 600 x 650	1100 x 600 x 1030	1100 x 600 x 1580
Net Ağırlık	65 kg	100 kg	160 kg
Paket Ağırlığı	70 kg	110 kg	170 kg
Fiyat	1.850 EURO	2.520 EURO	2.970 EURO

E: Elektrikli

Pizza Fırınları

Pizza Fırını / Elektrikli / 40 x 40



APF - 40 / 1

- Tek katlı Pizza Fırını Ø 20 cm. lik 2 adet Pizza kapasitelidir.
- Çift katlı Pizza Fırını Ø 20 cm. lik 4 adet Pizza kapasitelidir.
- İç hazne ölçüsü 40 x 40 x 10'dur.
- Fırın iç izolasyonu yüksek ısıya dayanıklı olarak imal edilmiştir. Bu sayede ısı kaybı en aza indirilmiştir.
- Isı aralığı : 85 °C - 450 °C
- Fırın içinde aydınlatma mevcuttur.
- Birbirinden bağımsız alt ve üst termostat kontrolü
- APFM - 40 pizza fırını alt tezgahı demonte olup, APF-40/1 ve APF-40/2'de kullanılır.



Model	APF - 40/1	APF - 40/2	APFM - 40 Alt Stand
Gerilim	230 V	400 V	-
kW	3,5	7	-
Net Ölçüler	650 x 510 x 290	650 x 510 x 500	650 x 510 x 850
İç Ölçüler	400 x 400 x 100	400 x 400 x 100	-
Net Ağırlık	38 kg	68 kg	21 kg
Fiyat	880 EURO	1.220 EURO	390 EURO

M: Masa

Pizza Fırını / Elektrikli / 50 x 50



APF - 50 / 1

- Tek katlı Pizza Fırını Ø 24 cm. lik 4 adet Pizza kapasitelidir.
- Çift katlı Pizza Fırını Ø 24 cm. lik 8 adet Pizza kapasitelidir.
- İç hazne ölçüsü 50 x 50 x 10'dur.
- Fırın iç izolasyonu yüksek ısıya dayanıklı olarak imal edilmiştir. Bu sayede ısı kaybı en aza indirilmiştir.
- Isı aralığı : 85 °C - 450 °C
- Fırın içinde aydınlatma mevcuttur.
- APFM - 50 pizza fırını alt tezgahı demonte olup, APF-50/1 ve APF-50/2'de kullanılır.



APF - 50 / 2

Model	APF - 50/1	APF - 50/2	APFM - 50 Alt Stand
Gerilim	400 V	400 V	-
kW	4	6	-
Net Ölçüler	800 x 640 x 360	800 x 640 x 500	800 x 640 x 850
İç Ölçüler	500 x 500 x 100	500 x 500 x 100	-
Net Ağırlık	56 kg	73 kg	26 kg
Fiyat	1.010 EURO	1.430 EURO	390 EURO

M: Masa

Pizza Fırınları

Pizza Fırını / Elektrikli / 62 x 62



APF - 62 / 1



APF - 62 / 2

- Tek katlı Pizza Fırını Ø 30 cm. lik 4 adet Pizza kapasitelidir.
- Çift katlı Pizza Fırını Ø 30 cm. lik 8 adet Pizza kapasitelidir.
- İç hazne ölçüsü 62 x 62 x 15'dir.
- Fırın iç izolasyonu yüksek ısıya dayanıklı olarak imal edilmiştir. Bu sayede ısı kaybı en aza indirilmiştir.
- Isı aralığı : 85 °C - 450 °C
- Fırın içinde aydınlatma mevcuttur.
- Birbirinden bağımsız alt ve üst termostat kontrolü
- APFM - 62 pizza fırını alt tezgahı demonte olup, APF-62/1 ve APF-62/2'de kullanılır.



Model	APF - 62/1	APF - 62/2	APFM - 62 <small>Alt Stand</small>
Gerilim	400 V	400 V	-
kW	5	10	-
Net Ölçüler	890 x 720 x 430	890 x 720 x 760	890 x 720 x 850
İç Ölçüler	620 x 620 x 150	620 x 620 x 150	-
Net Ağırlık	75 kg	144 kg	30 kg
Fiyat	1.150 EURO	1.820 EURO	440 EURO

M: Masa

Pizza Fırını / Elektrikli / 92 x 62

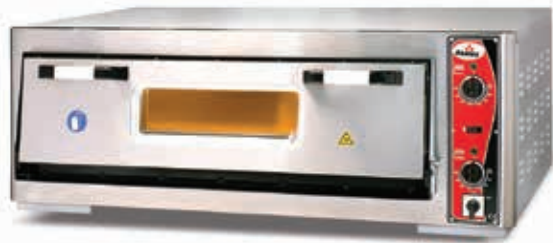

APF - 962 / 1



APF - 962 / 2

- Tek katlı Pizza Fırını Ø 30 cm. lik 6 adet Pizza kapasitelidir.
- Çift katlı Pizza Fırını Ø 30 cm. lik 12 adet Pizza kapasitelidir.
- İç hazne ölçüsü 92 x 62 x 15'dir.
- Fırın iç izolasyonu yüksek ısıya dayanıklı olarak imal edilmiştir. Bu sayede ısı kaybı en aza indirilmiştir.
- Isı aralığı : 85 °C - 450 °C
- Fırın içinde aydınlatma mevcuttur.
- Birbirinden bağımsız alt ve üst termostat kontrolü
- APFM - 962 pizza fırını alt tezgahı demonte olup, APF-962/1 ve APF-962/2'de kullanılır.



Model	APF - 962/1	APF - 962/2	APFM - 962 <small>Alt Stand</small>
Gerilim	400 V	400 V	-
kW	6	12	-
Net Ölçüler	1190 x 720 x 430	1190 x 720 x 760	1190 x 720 x 850
İç Ölçüler	920 x 620 x 150	920 x 620 x 150	-
Net Ağırlık	102 kg	195 kg	37 kg
Fiyat	1.690 EURO	2.570 EURO	570 EURO

M: Masa

Pizza Fırınları

Pizza Fırını / Elektrikli / 92 x 92



APF - 92 / 1

- Tek katlı Pizza Fırını Ø 30 cm. lik 9 adet Pizza kapasitelidir.
- Çift katlı Pizza Fırını Ø 30 cm. lik 18 adet Pizza kapasitelidir.
- İç hazne ölçüsü 92 x 92 x 15'dir.
- Fırın iç izolasyonu yüksek ısıya dayanıklı olarak imal edilmiştir. Bu sayede ısı kaybı en aza indirilmiştir.
- Isı aralığı : 85 °C - 450 °C
- Fırın içinde aydınlatma mevcuttur.
- Birbirinden bağımsız alt ve üst termostat kontrolü
- APFM - 92 pizza fırını alt tezgahı demonte olup, APF-92/1 ve APF-92/2'de kullanılır.



APF - 92 / 2



Model	APF - 92/1	APF - 92/2	APFM - 92 <small>Alt Stand</small>
Gerilim	400 V	400 V	-
kW	8	16	-
Net Ölçüler	1190 x 1030 x 430	1190 x 1030 x 760	1190 x 1030 x 850
İç Ölçüler	920 x 920 x 150	920 x 920 x 150	-
Net Ağırlık	130 kg	245 kg	46 kg
Fiyat	2.090 EURO	3.320 EURO	620 EURO

M: Masa

Kumpir Fırınları ve Arabası

Kumpir Fırınları ve Kumpir Arabası / Gazlı / Elektrikli



AKF - 20 E



AKF - 30 E



AKF - 40 E



AKF - 20 G



AKF - 30 G



AKF - 40 G

- Gazlı modellerde emniyet ventilli çakmak mevcuttur.
- Paslanmaz çelik çekmeceler.
- İzolasyonlu gövde.
- Elektrikli cihazlar termostat kontrollüdür ve her çekmede ayrı rezistans mevcuttur.
- AKA-01 Modeli kumpir arabası tüm kumpir fırınları için kullanılır.

Model	AKF - 20 E	AKF - 30 E	AKF - 40 E	AKF - 20 G	AKF - 30 G	AKF - 40 G	AKA - 01 <small>Kumpir Arabası</small>
Çekmece	2	3	4	2	3	4	-
Voltaj	380 V	380 V	380 V	-	-	-	-
kW - LPG-Elk.	3	4.5	6	5	5	5	-
kW - NG	-	-	-	4.3	4.3	4.3	-
Net Ölçüler	500 x 700 x 840	500 x 700 x 1030	500 x 700 x 1220	500 x 700 x 960	500 x 700 x 1120	500 x 700 x 1320	580 x 790 x 900
Paket Ölçüsü	600 x 760 x 900	600 x 760 x 1090	600 x 760 x 1300	600 x 760 x 1090	600 x 760 x 1200	600 x 760 x 1400	600 x 820 x 1000
Net Ağırlık	55 kg	66 kg	76 kg	54 kg	65 kg	75 kg	32 kg
Paket Ağırlığı	65 kg	76 kg	85 kg	64 kg	75 kg	85 kg	35 kg
Kapasite / Saatte	24 - 30	36 - 45	48 - 60	24 - 30	36 - 45	48 - 60	-
Fiyat	1.260 EURO	1.410 EURO	1.650 EURO	1.110 EURO	1.200 EURO	1.350 EURO	570 EURO

G: Gazlı E: Elektrikli

Tost Makineleri

Tost Makineleri / Elektrikli



- Termostat kontrollüdür.
- Pişirme yüzeyinde oluşan yağ atıkları için yağdınlık bulunmaktadır.
- ATM 2745 / 2 için üstü ve altı ayrı ayrı kontrol etmek için iki termostat mevcuttur.

Blok Kapaklı 12 Dilim



ATM-2735

Blok Kapaklı 20 Dilim / Alt Üst Ayrı Termostatlı



ATM-2745 / 2

Blok Kapaklı 20 Dilim



ATM-2745

Çift Kapaklı 24 Dilim



ATM-5530

Model	ATM-2735	ATM-2745	ATM-5530	ATM 2745/2
Gerilim	230 V	230 V	230 V	230 V
İç Yüze	27 x 36	27 x 45	24 x 52	27 x 45
kW	2.5	3	3.5	3
Net Ölçüler	410 x 500 x 300	510 x 500 x 300	560 x 440 x 300	510 x 500 x 300
Net Ağırlık	27 kg	31 kg	33 kg	33 kg
Fiyat	420 EURO	470 EURO	560 EURO	510 EURO

2: Çift Termostatlı (Alt Üst Ayrı)

Waffle ve Krep Makineleri

Waffle - Krep Makineleri / Elektrikli



Waffle Tekli Kare



AWM-2401



- Paslanmaz çelik gövde.
- Termostat kontrollüdür.(50°-300°C)
- Isı gösterge lambası mevcuttur.
- AKM-4001 / AKM-4002 modellerinde pişirme yüzeyi Ø40 cm'dir.

Waffle Çiftli Kare



AWM-2402

Waffle Tekli Yonca



AWMC-2401

Krep Tekli



AKM-4001

Krep Çiftli



AKM-4002

Model	AWM-2401	AWM-2402	AWMC-2401	AWMC-2402	AKM-4001	AKM-4002
Gerilim	230 V	230 V	230 V	230 V	230 V	400 V
İç Yüzey	8x16x1,5 Kare	2x8x16x1,5 Kare	Ø16 cm Yonca	2 x Ø16 cm Yonca	Ø 40	2 x Ø40
kW	2,2	4,4	2,2	4,4	3	6
Net Ölçüler	300 x 320 x 300	580 x 320 x 300	320 x 320 x 300	600 x 320 x 300	450 x 500 x 220	900 x 500 x 220
Net Ağırlık	24 kg	48 kg	10 kg	18 kg	23 kg	44 kg
Fiyat	470 EURO	830 EURO	510 EURO	1050 EURO	530 EURO	1.050 EURO

C: Yonca

Yatay Et Pişirme Makinesi

Yatay Et Pişirme Makinesi / Cağ Kebabı / Elektrikli



ACAG - 02



- Cağ kebab döndürme hız kontrolü.
- Kolay kesim ve pişirme kontrolü için ürünün ileri geri hareket kabiliyeti.
- Ürün boyutuna göre yükseklik ayarı.
- Alt ateş tuğlalı katı yakıt hazneli.
- Takviye elektrikli ısıtıcı kullanılma seçeneği.
- İki bölmeli sıcaklık kontrollü kızgın levha mevcuttur.

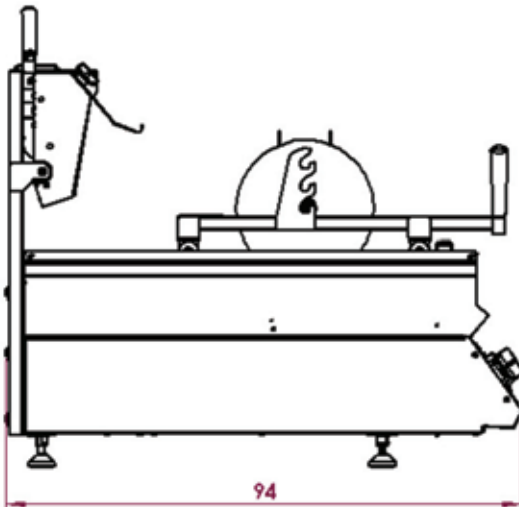
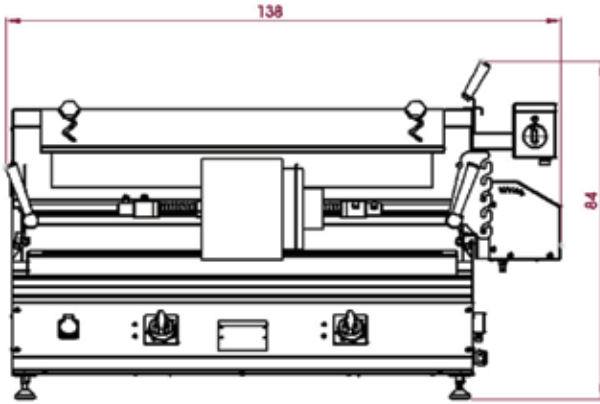

Model	ACAG - 02
Gerilim	400 V
kW	9,8
Net Ölçüler	1380 x 840 x 940
Paket Ölçüleri	1070 x 1510 x 1050
Net Ağırlık	149 kg
Paket Ağırlığı	250 kg
Fiyat	4.760 EURO

Sterilizatörler

Sterilizatör / 10 Bıçaklık / 20 Bıçaklık



ABS - 10



- Ultraviyole lamba sayesinde içine koyulan tüm bıçak ve diğer takımları uzun süre mikrop ve bakterilerden arınmış durumda muhafaza eder.
- Emniyet swichi, kapak açıldığında göze zararlı UV ışığını otomatik olarak devreden çıkarır.
- Ultraviyole - C radyasyon süresi **0 - 90** dakikalık timer ile kontrol edilir.



ABS - 20

Model	ABS - 10	ABS - 20
Gerilim	230 V	230 V
kW	0.015	0.030
Net Ölçüler	490 x 100 x 600	970 x 100 x 600
Paket Ölçüsü	540 x 180 x 650	980 x 180 x 650
Net Ağırlık	8 kg	14 kg
Paket Ağırlığı	9 kg	15 kg
Fiyat	210 EURO	330 EURO

Dizden Kumandalı El Yıkama Evyeleri



AKE - 01

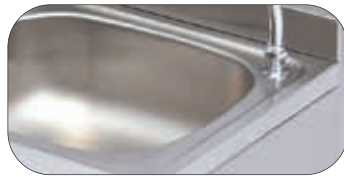

- Paslanmaz çelikten imal edilmiştir.
- Sıcak / soğuk su girişli
- Zaman ayarlı
- Pis su gideri mevcuttur.
- Sifon, batarya mevcuttur.



AKE - 02

Model	AKE - 01	AKE - 02
Net Ölçüler	500 x 430 x 330	500 x 430 x 520
Net Ağırlık	9 kg	10 kg
Fiyat	310 EURO	320 EURO

Tabak Otomat Arabaları

Tabak Otomat Arabaları / Isıtmalı / Nötr



ATI - 50

- 50 ve 100 Tabak kapasitelidir.
- 24 cm'den 32 cm'e kadar olan çaptaki tabaklar için uygundur.
- 2 adet frenli, 2 adet frensiz tekerleklidir.
- Isıtmalı modeller izolasyonludur. Böylece ısı kaybı engellenmiş olur.



ATN - 50



ATI - 100



ATN - 100



Model	ATI - 50	ATN - 50	ATI - 100	ATN - 100
Isıtmalı / Nötr	Isıtmalı	Nötr	Isıtmalı	Nötr
Kapasite	50 tabak	50 tabak	100 tabak	100 tabak
Gerilim	230 V	-	230 V	-
kW	1	-	2	-
Net Ölçüler	490 x 560 x 855	490 x 560 x 855	490 x 960 x 855	490 x 960 x 855
Paket Ölçüleri	520 x 610 x 1120	520 x 610 x 1120	520 x 1030 x 1120	520 x 1030 x 1120
Net Ağırlık	38 kg	27 kg	59 kg	40 kg
Paket Ağırlığı	48 kg	37 kg	75 kg	56 kg
Fiyat	840 EURO	540 EURO	1.290 EURO	870 EURO

I: Isıtmalı N: Nötr

Tabak Otomatı Kartuşları

Tabak Otomatı Kartuşları / Ankastrre / Isıtmalı / Nötr



ATIA - 50

- 50 tabak kapasitelidir.
- 24 cm'den 32 cm'e kadar olan çaptaki tabaklar için uygundur.
- Açık büfe ve self servis ekipmanlarında tezgaha ankastrre olarak kullanılır.
- Isıtmalı ve nötr modeli mevcuttur.
- Ankastrre kullanımda açılacak delik çapı 41 cm'dir.

Model	ATIA - 50	ATA - 50
Isıtmalı / Nötr	Isıtmalı	Nötr
Kapasite	50 tabak	50 tabak
Gerilim	230 V	-
kW	1	-
Net Ölçüler	440 x 650	440 x 650
Paket Ölçüleri	490 x 490 x 800	490 x 490 x 800
Net Ağırlık	13 kg	12 kg
Paket Ağırlığı	16 kg	14 kg
Fiyat	300 EURO	240 EURO

I: Isıtmalı

Servis Arabaları

Servis Arabaları / 2 Katlı / 3 Katlı



ASA - 860 / 2



ASA - 860 / 3



- Paslanmaz çelikten imal edilmiştir.
- Tabla indirilidir.
- 2 adet frenli, 2 adet frensiz tekerleklidir.
- Çarpmalara karşı 4 adet lastik tampon vardır.

Model	ASA - 860 / 2	ASA - 860 / 3
Raf Adedi	2	3
Net Ölçüler	860 x 540 x 890	860 x 540 x 890
Net Ağırlık	12 kg	19 kg
Fiyat	300 EURO	380 EURO

Tepsi Taşıma Arabaları



Tepsi Taşıma Arabaları 37 x 53 cm / Tabldot / Termotray



- Paslanmaz çelikten imal edilmiştir.
- 2 adet frenli, 2 adet frensiz tekerleklidir.
- Çarpmalara karşı 4 adet lastik tampon vardır.
- Tabldot tepsi arabaları ve 37 x 53 cm tepsi arabaları altı açık, üstü bardaklıklıklı, etrafı açıktır.
- **ATAT - 3753 / 18** modeli altı açık, üstü bardaklıksız, etrafı açıktır.



ATA - 3753 / 15

- 37 x 53 cm 15 Tepsi



ATA - 3753 / 30

- 37 x 53 cm 30 Tepsi



ATA - 3753 / 45

- 37 x 53 cm 45 Tepsi



ATAT - 30

- 28 x 40 cm 30 Tabldot Tepsi



ATAT - 3753 / 18

- 37 x 53 cm 18 Termotray Tepsi

Model	ATA - 3753 / 15	ATA - 3753 / 30	ATA - 3753 / 45	ATAT - 30	ATAT - 3753 / 18
Tepsi Adedi	15	15x2	15x3	30	9x2
Tepsi Ölçüsü	37 x 53	37 x 53	37 x 53	28 x 40	37 x 53 Termotray
Net Ölçüler	440 x 570 x 1540	840 x 570 x 1540	1250 x 570 x 1540	460 x 600 x 1540	850 x 570 x 1430
Net Ağırlık	22 kg	38 kg	45 kg	19 kg	25 kg
Fiyat	440 EURO	760 EURO	1.040 EURO	540 EURO	620 EURO

Tepsi Taşıma Arabaları



Tepsi Taşıma Arabaları

40 x 60 / 50 x 70 / GN 1-1 / GN 2-1 / 34 x 84



ATA - 4060 / 15

- 40 x 60 cm 15 Tepsi



ATA - 5070 / 15

- 50 x 70 cm 15 Tepsi

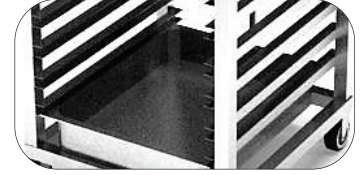

- Paslanmaz çelikten imal edilmiştir.
- 2 adet frenli, 2 adet frensiz tekerleklidir.
- Çarpmalara karşı 4 adet lastik tampon vardır.
- 40 x 60 , 50 x 70, GN 1/1, GN 2/1, 34 x 84 tepsi taşıma arabaları, altı, üstü ve etrafı açıktır.



ATA - 3253 / 15

- GN 1/1 - 15 Tepsi



ATA - 5365 / 15

- GN 2/1 - 15 Tepsi



ATA - 3484 / 14

- 34 x 84 cm 14 Tava

Model	ATA - 4060 / 15	ATA - 5070 / 15	ATA - 3253 / 15	ATA - 5365 / 15	ATA - 3484 / 14
Tepsi Adedi	15	15	15	15	14
Tepsi Ölçüsü	40 x 60	50 x 70	32 x 53	53 x 65	34 x 84
Net Ölçüler	470 x 650 x 1540	570 x 740 x 1540	390 x 560 x 1540	590 x 690 x 1540	410 x 880 x 1540
Net Ağırlık	22 kg	26 kg	17 kg	19 kg	28 kg
Fiyat	420 EURO	460 EURO	400 EURO	440 EURO	610 EURO

Benmariler / Orta Tip / Ahşap Kaplama



ASBM - 02



ASBM - 03

- Üst tabla ve iç havuz paslanmaz çeliktir.
- İç havuz tek parça pres baskılıdır.
- Termostat kontrollüdür.
- Küvetler hariçtir.
- Etrafı komple ahşap kaplamadır.
- Çift tarafta borulu kaydırma standı vardır.
- Aydınlatma mevcuttur.
- 2 adet frenli, 2 adet frensiz tekerleklidir.



ASBM - 04

Model	ASBM - 02	ASBM - 03	ASBM - 04
Kapasite	GN 1/1 x 2	GN 1/1 x 3	GN 1/1 x 4
Gerilim	230 V - 50 Hz	230 V - 50 Hz	230 V - 50 Hz
kW	0.25	0.25	0.25
Net Ölçüler	800 x 700 x 1400	1150x 700 x1400	1500 x 700 x 1400
Net Ağırlık	80 kg	100 kg	120 kg
Fiyat	1.400 EURO	1.425 EURO	1.450 EURO

Saladbarlar / Orta Tip / Ahşap Kaplama



ASSB - 02



ASSB - 03

- Üst tabla ve iç havuz paslanmaz çeliktir.
- İç havuz tek parça pres baskılıdır.
- Soğutucu gaz R 134 A / 250 gr.'dir.
- Küvetler hariçtir.
- Etrafı komple ahşap kaplamadır.
- Çift tarafta borulu kaydırma standı vardır.
- Aydınlatma mevcuttur.
- 2 adet frenli, 2 adet frensiz tekerleklidir.



ASSB - 04

Model	ASSB - 02	ASSB - 03	ASSB - 04
Kapasite	GN 1/1 x 2	GN 1/1 x 3	GN 1/1 x 4
Gerilim	230 V - 50 Hz	230 V - 50 Hz	230 V - 50 Hz
kW	0.25	0.25	0.25
Net Ölçüler	800 x 700 x 1400	1150x 700 x1400	1500 x 700 x 1400
Net Ağırlık	90 kg	110 kg	130 kg
Fiyat	1.875 EURO	1.900 EURO	1.950 EURO



Atalay®

“Asırlık Tecrübesiyle”

SHOWROOM

Bahriye Cad. No: 29 34440
Kasımpaşa-İstanbul-TÜRKİYE
Tel : +90(212) 256 71 60 pbx
+90(212) 254 22 45
+90(212) 235 35 60
Fax : +90(212) 235 19 73

FABRİKA-SHOWROOM

Velimeşe Organize Sanayi Bölgesi Mah.
252 Sokak No: 5/1 Ergene-Tekirdağ-TÜRKİYE
Tel : +90(282) 674 52 72
+90(282) 674 52 73
Fax : +90(282) 674 52 74

ŞUBE-SHOWROOM

Fuatpaşa Cad. No:11 34450
Beyazıt-İstanbul-TÜRKİYE
Tel : +90(212) 522 66 75
+90(212) 513 03 71
Fax : +90(212) 513 04 27

Genel Dağıtıcı: Atalay Mutfak Gereçleri San. Tic. Ltd. Şti.
atalay@atalay.com.tr • pazarlama@atalay.com.tr
www.atalay.com.tr



www.facebook.com/atalaymutfak



www.instagram.com/atalaymutfak



www.youtube.com/atalaymutfak



Projelendirme



İletişim



Uygun Fiyat



Zamanında Teslim



Teknik Destek



Yaygın Servis Ağı